

РОССИЙСКАЯ АКАДЕМИЯ НАУК
ИНСТИТУТ ИСТОРИИ МАТЕРИАЛЬНОЙ КУЛЬТУРЫ

Н.Ф.САВВОНИДИ

**КАРТИННЫЙ
АРХЕОЛОГИЧЕСКИЙ СЛОВАРЬ**
(АНГЛО-РУССКИЙ)

*26 таблиц с рисунками и 607 основных терминов
2324 дополнительных терминов и выражений*



Редактор английского текста В.Г.Белоусов

Редактор русского текста О.Е.Алексеева

САНКТ-ПЕТЕРБУРГ

1995

CONTENTS СОДЕРЖАНИЕ

Preface Предисловие.....	3
Palaeontology Палеонтология (1-2).....	4-7
Anthropology Антропология (3).....	8-9
Stone knapping and treatment technique Способы раскалывания и обработки камня (4).....	10-11
Nuclei and flakes Нуклеусы и отщепы (5-6).....	12-15
Palaeolithic tools Палеолитические орудия (7-9).....	16-21
Wheel transport and horse harness Колесный транспорт и конская упряжь (10).....	22-23
Armament of ancient Greeks Вооружение древних греков (11-12).....	30-33
Armament of Romans Вооружение римлян (13).....	33-34
Knight's armour and arms Рыцарские доспехи и оружие (14).....	36-37
Siege of castle Осада замка (15).....	38-39
Fire-arms Огнестрельное оружие (16).....	40-41
Ceramic production Керамическое производство (17).....	42-43
Graeco-Roman pottery Греко-римская керамика (18-19).....	44-47
Ancient Greek architecture Древнегреческая архитектура (20).....	48-49
Dairying Молочное производство (21).....	50-51
Archaeological section Археологический разрез (22).....	52-53
Archaeological equipment Археологическое оборудование (23).....	54-55
Wine, oil and sweets production Производство вина, масла и сладостей (24).....	56-57
Burial rites Погребальный обряд (25).....	58-59
Metallurgy Металлургия (26).....	60-61
References cited Использованная литература	62

ADDITIONAL TERMS ДОПОЛНИТЕЛЬНЫЕ ТЕРМИНЫ

Chronology and system of dating Хронология и система датировки	4,6
Stones Камни	6
Stone age Каменный век.....	8-14
Ethnocultural groups Этнокультурные группы.....	14
Archaeological investigation Археологическое исследование.....	16-25
Warfare Военное дело.....	25-40
Ceramic production Керамическое производство.....	41-50
Burial rites Погребальный обряд.....	58; 60

ПРЕДИСЛОВИЕ

Настоящий словарь, в какой-то мере, является продолжением изданного мною ранее в соавторстве с О.Е.Алексеевой "Иллюстрированного историко-археологического словаря" (Санкт-Петербург, 1993).

Расположение материала в данном словаре определяют иллюстрации, сопровождающиеся списком терминов. Иллюстрации даны, по преимуществу, в хронологическом порядке. Основные термины не всегда заполняют целую страницу. В оставшееся незаполненное пространство включены дополнительные термины, близкие им по теме. Основное слово в словарной статье заменяется значком ~.

Выбор тем словаря определялся следующим соображением: сохранив специализированность словаря, сделать его интересным для для возможно более широкого круга читателей. Поэтому в него вошли также таблицы, включающие наиболее употребительные термины смежных наук (палеонтологии, антропологии).

Содержательная сторона словаря неравнозначна. Это объясняется, во-первых, различной степенью разработки терминологии по темам, во-вторых, этапностью данной работы, которая, я надеюсь, будет продолжена, и, в-третьих, специализацией автора.

В ряде случаев, когда перевод затруднялся тем, что английская терминология оказывалась более разработанной по сравнению с русской (например, по средневековому доспеху), я транслитерировал английские слова, дав объяснение в скобках.

Терминология во многом остается дискуссионной темой, поэтому я буду очень признателен всем за присланные или высказанные замечания и соображения.

Наш адрес:

**199034, САНКТ-ПЕТЕРБУРГ, УНИВЕРСИТЕТСКАЯ наб., д. 7/9, к. 72,
Саввониди Н.Ф.**

**ПО ЭТОМУ ЖЕ АДРЕСУ МОЖНО ЗАКАЗАТЬ СЛОВАРЬ. РАССЫЛКА
НАЛОЖЕННЫМ ПЛАТЕЖОМ ПО РОССИИ. СПРАВКИ ПО
ТЕЛЕФОНУ: 8(812) 232 09 91**

Считаю своим приятным долгом выразить искреннюю благодарность друзьям и коллегам за помощь в работе над словарем. Прежде всего, Александру Ефимовичу Матюхину, предоставившему свои материалы по каменному веку и помогшему их откорректировать. Благодарю также Валерия Павловича Никонорова за консультации по военной тематике, а также Михаила Мордынского, Алису Найшулер и Александра Сильнова.

© НИКОЛАЙ ФЁДОРОВИЧ САВВОНИДИ, 1995

1 palaeontology палеонтология

Palaeozoic era

Палеозойская эра

1. jellyfish медуза

2. trilobite трилобит

3. cephalopods or mollusks
плеченогие

4. corals кораллы

5. sea lilies морские лилии

6. sponge губка

7. belemnite белемнит

8. amblypteros амблимптер

9. dinichthis динихтис

10. sharklike cladoselache

акулообразная кладоселяхия

11. fern папоротник

12. giant dragonfly стрекоза

13. pelicosaur пеликозавр

14. moschops мосхопс

15. giant fern гигантский
папоротник

additional terms дополнительные термины

Chronology and system of dating Хронология и система датировки

aeon or eon n. эон, эра

age n. век, эпоха; Iron ~

эпоха железа; Chalcolithic or

Copper ~ медный век; Viking

~ эпоха викингов;

Anthropogene (geol.) антропоген

B.C. (abbr) Before Christ

до Рождества Христова, до
нашей эры

b.c. (abbr) до нашей эры

(для некалиброванных дат)

b.p. before present

до настоящего времени

chronological chart хроноло-
гическая таблица (колонка)

chronology хронология;

летоисчисление; sufficiently

accurate ~ достаточно точная

хронология; relative or absolute ~

относительная хронология;

date n. дата; v. датировать;

securely fixed ~ точно

зафиксированная дата; lower or

upper ~ нижняя или верхняя

дата; key ~ ключевая дата;

it is possible to ~ smth.

with some precision это мож-

но датировать с достаточной

точностью; radiocarbon ~

радиоуглеродная дата; it is ~d

contemporary with the ...

это датируется тем же перио-

дом, что и...; ~d by C14

датированный по C14

dating n. датирование; датировка;

radioactive carbon

(C14) method of ~ датировка

по изотопу углерода (C14);

~ from this period датирующийся

началом этого периода;

~ to around the ... датирующийся

приблизительно...; uncalibrated ~

некалиброванная датировка;

suggested ~ предположительная

датировка; Uranium series ~

серия датировок по урану;

tree-ring ~ датировка по древесным

годовым кольцам

decade n. десятилетие; during

the past several ~s в течение

последних нескольких десятилетий

epoch (geol) эоцен

epoch n. эпоха; ~ of the

great barbarian migration

Эпоха великого переселения народов

era n. эра; Archean ~ Архейская

эра; Eozoic ~ Эозойская эра; before

our ~ до нашей эры

Holocene (geol) голоцен

millennium n. (pl. millennia)

тысячелетие; mid-first ~

середина 1-го тысячелетия

Miocene n. миоцен

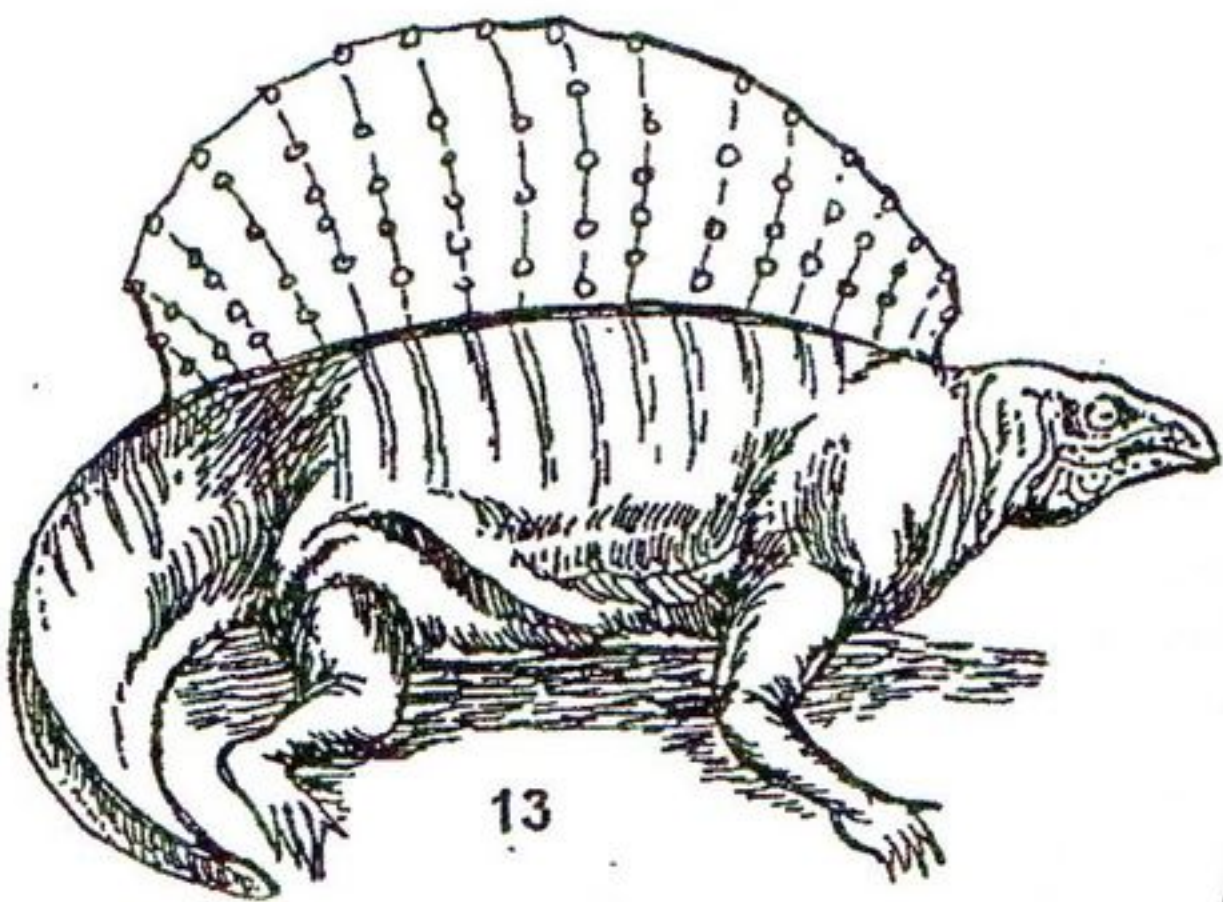
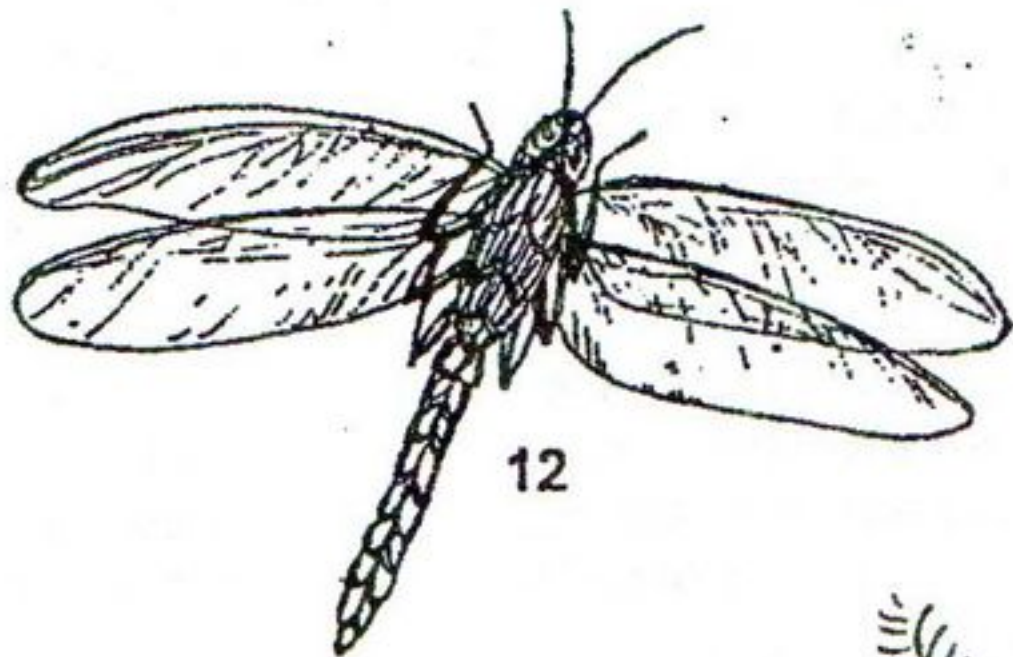
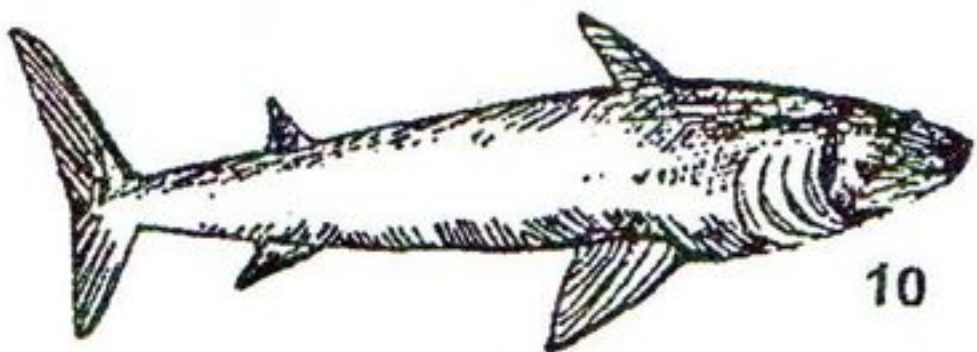
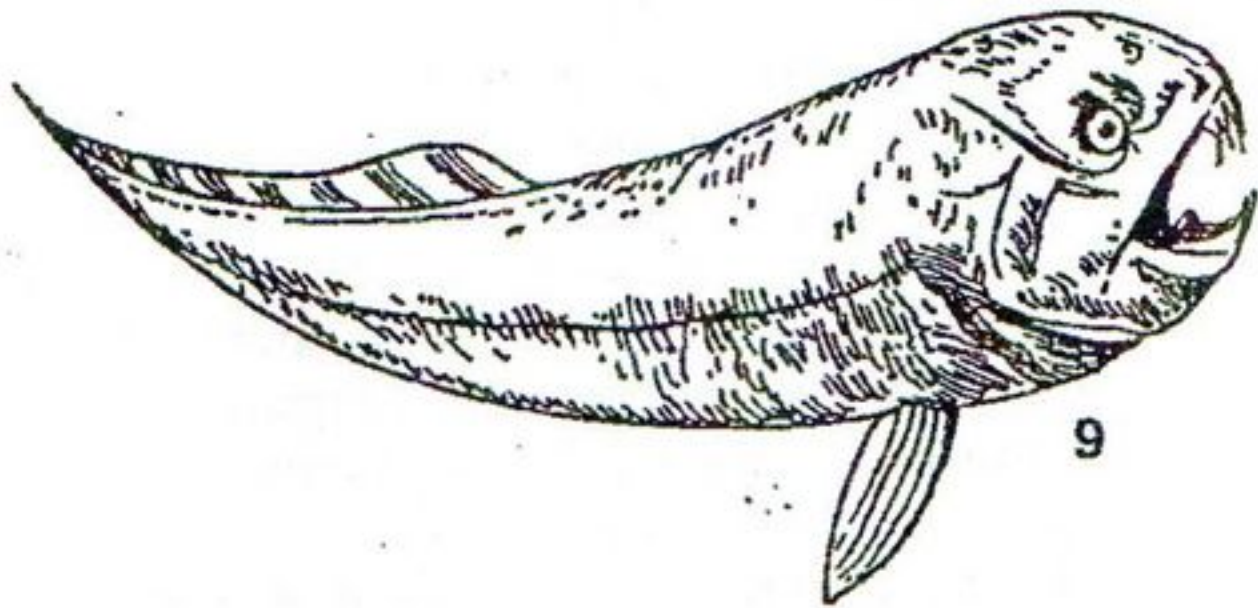
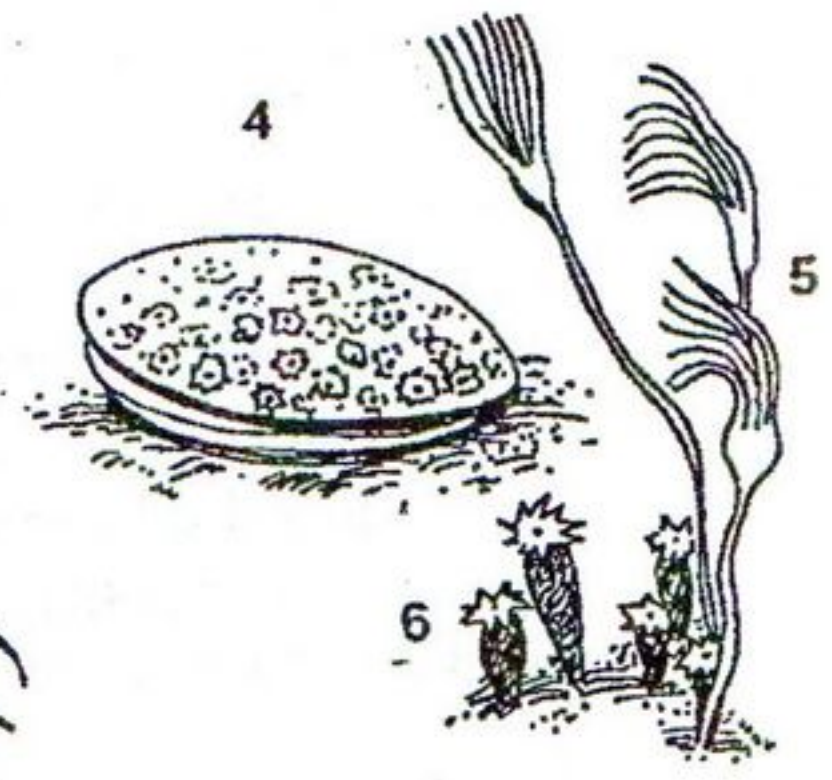
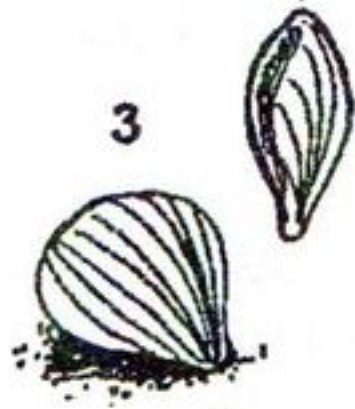
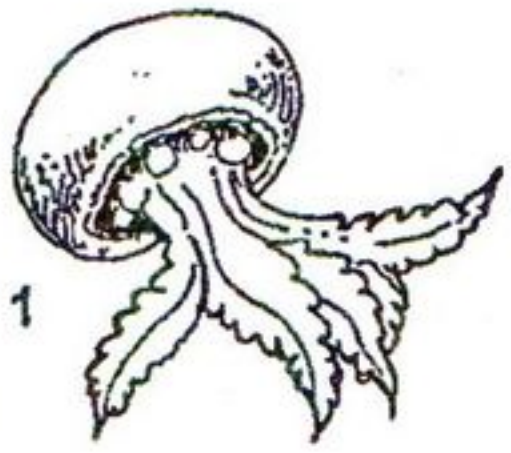

2 palaeontology палеонтология

Mesozoic era Мезозойская эра

1. pteranodon птеранодон

2. brontosaur бронтозавр

3. stegosaur стегозавр

4. duckbilled dinosaur

утконосый динозавр

5. ichthyosaur ихтиозавр

Cenozoic era кайнозойская эра

6. giant griffin гигантский гриф

7. indricotherium индрикотерий

8. arsinoitherium арсиноитерий

9. phororhachos фороракос

10. merychippus мерикгиппус

11. mammoth мамонт

additional terms дополнительные термины

Chronology and system of dating Хронология и система датировки

Neocene n. неоцен

Palaeocene n. палеоцен

Palaeogene n. палеоген

past n. прошлое; very distant ~
весьма отдаленное прошлое

period n. период; archaeological ~
археологический период; a ceramic

Neolithic ~ период бескерамиче-
ского неолита; pre-ceramic

Neolithic ~ период докерамического
неолита; Aeneolithic ~ энеолитический

период; Archaic ~ архаический
период; Cambrian ~ кембрий;

carboniferous ~ каменноуголь-
ный период; Cretaceous ~

меловой период; Devonian ~
де вон; Eripalaeolithic ~ эпи-

палеолит; intermediate ~ пе-
реходный период; Jurassic ~

юра; Юрский период; Mesoli-

thic ~ мезолит; Ordovician ~

ордовикский период; Upper or

Lower Palaeolithic ~ эпоха

верхнего или нижнего палеолита;

Postglacial ~ послеледниковый

период; Quarternary ~

четвертичный период; Silurian

~ силурийский период; Tertiary

~ третичный период; Triassic ~

триассовый период;

~ of revolutionary reforms

период революционных реформ

Pleistocene плейстоцен

prehistory доистория

protohistory протоистория

time n. время; Alexander's life ~

время жизни Александра; ~ scale

шкала времени; ancient ~s древние

времена: in still remoter ~s в еще

более отдаленное время;

Stones Камни

agate агат

amber янтарь

amethyst аметист

calcite кальцит

callais каллаит

carnelian or cornelian

сердолик

chalcedony халцедон

chert черт, кремнистый

известняк, сланец

chrysolite хризолит

coral коралл

crystal хрусталь

diamond алмаз

diorite диорит

emerald изумруд топаз

flint кремнь

garnet гранат

granite гранит

jasper яшма

jet гагат, чёрный янтарь

lapis lazuli лазурит

malachite малахит

marble мрамор

nephrite нефрит

obsidian обсидиан

pearl жемчуг

quartz кварц

ruby рубин

sandstone песчаник

sapphire сапфир

serpentine серпентин

steatite стеатит

tuff туф

turquoise бирюза

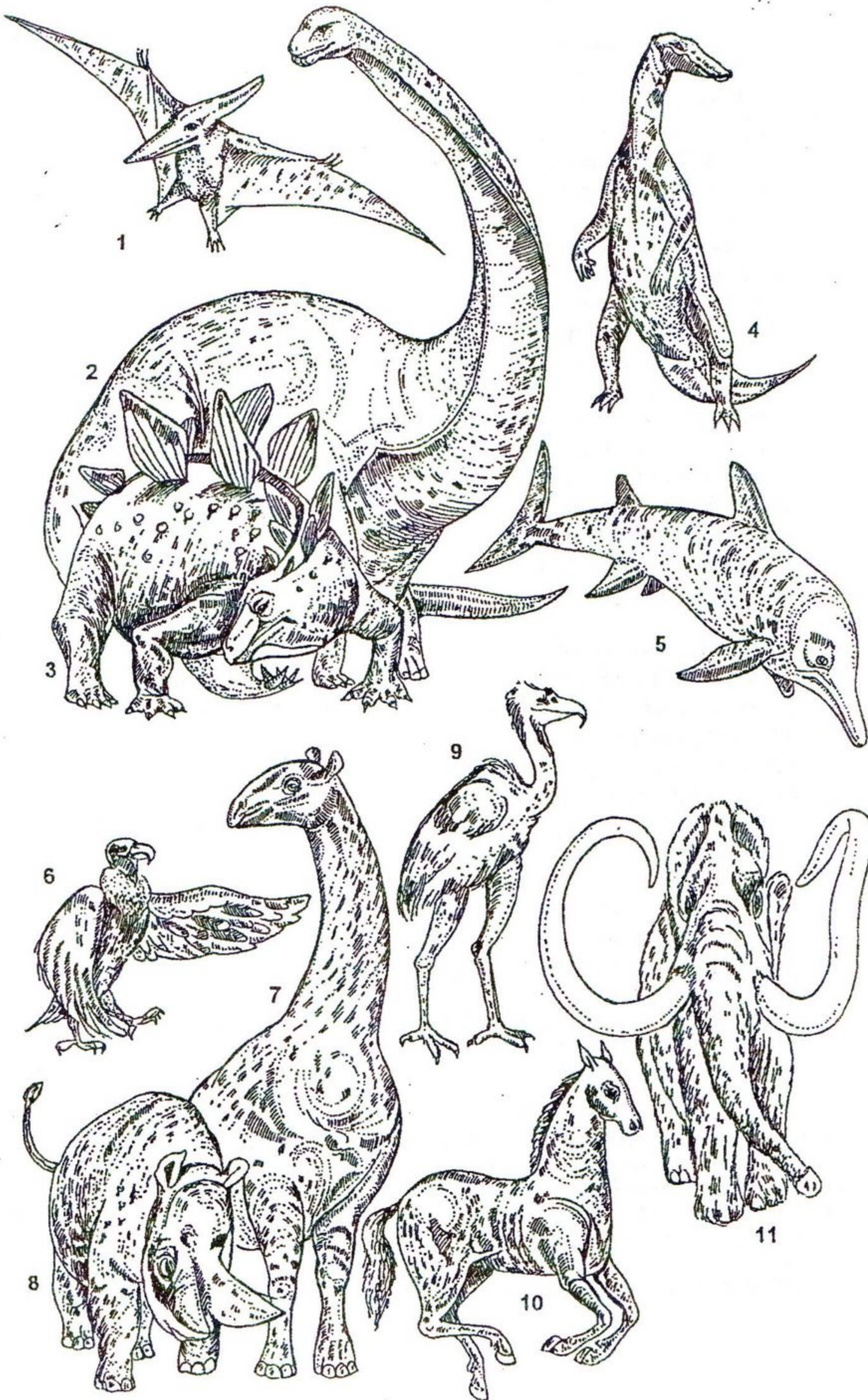

3 anthropology антропология

1. skull of chimpanzee череп шимпанзе
2. protanthropus (same as Australopithecus, pre-janthropus) протантроп (то же, что австралопитек и презинджантроп)
3. archanthropus (same as pithecanthropus, Homo erectus, Homo habilis, atlanthropus, Sinanthropus) архантроп (то же, что и питекантроп, человек прямоходящий, человек умелый, атлантроп, синантроп)
4. palaeoanthropus (same as Neanderthal man, Homo Neanderthalensis, Mousterian man) палеоантроп (то же, что неандерталец и мустьерский человек)
5. neoanthropus (same as Homo sapiens fossilis, Cro-Magnon man) неоантроп (то же, что и человек разумный ископаемый, кроманьонец)
6. dolichocephalic or long-headed долихоцефальный, долихокраний или длинноголовый
7. mesocephalic мезоцефальный или мезокраний, среднеголовый

8. brachycephalic or broad-headed брахицефальный, брахикраний или короткоголовый
9. human skeleton скелет человека
10. cranium, skull череп
11. cervical vertebra шейный позвонок
12. clavicle ключица
13. scapula лопатка
14. manubrium рукоятка
15. sternum грудина
16. rib ребро
17. humerus плечевая кость
18. thoracic vertebra грудной позвонок
19. lumbar vertebra поясничный позвонок
20. pelvis таз
21. sacrum крестец
22. radius лучевая кость
23. ulna локтевая кость
24. carpus кисть, запястье
25. metacarpus пясть
26. phalange, phalanx фаланга
27. femur бедро
28. patella коленная чашечка
29. fibula малоберцовая кость
30. tibia большеберцовая кость
31. tarsus предплюсна
32. metatarsus плюсна
33. phalange, phalanx фаланга

additional terms дополнительные термины

Stone age Каменный век

adze n. тесло; axe-~ тесло-топор; thick-butted ~ тесло с широким обушком

axe n. топор; рубило; hand-~ ручное рубило

bec n. клювовидное орудие

biface n. бифас (орудие с двухсторонней обработкой)

blade n. пластина; bitruncated ~ двухсторонне обработанная пластина; pointed backed ~ приострѐнная пластина; single-edged ~ однолезвийная пластина; ~ with worn edges пластина с изношенным краем; retouched ~ ретушированная пластина; one-edged waved ~ пластина с одним рабочим волнистым краем; saw-tooth ~ зубчатая пластина; flint sickle ~ кремневая серповидная пластина; straight ~ прямая пластина; inset ~ вставная пластина; hard or soft hammer ~ пластина, снятая мягким или твёрдым отбойником

bladelet n. пластинка; truncated ~ тронкированная пластинка; denticulated backed ~

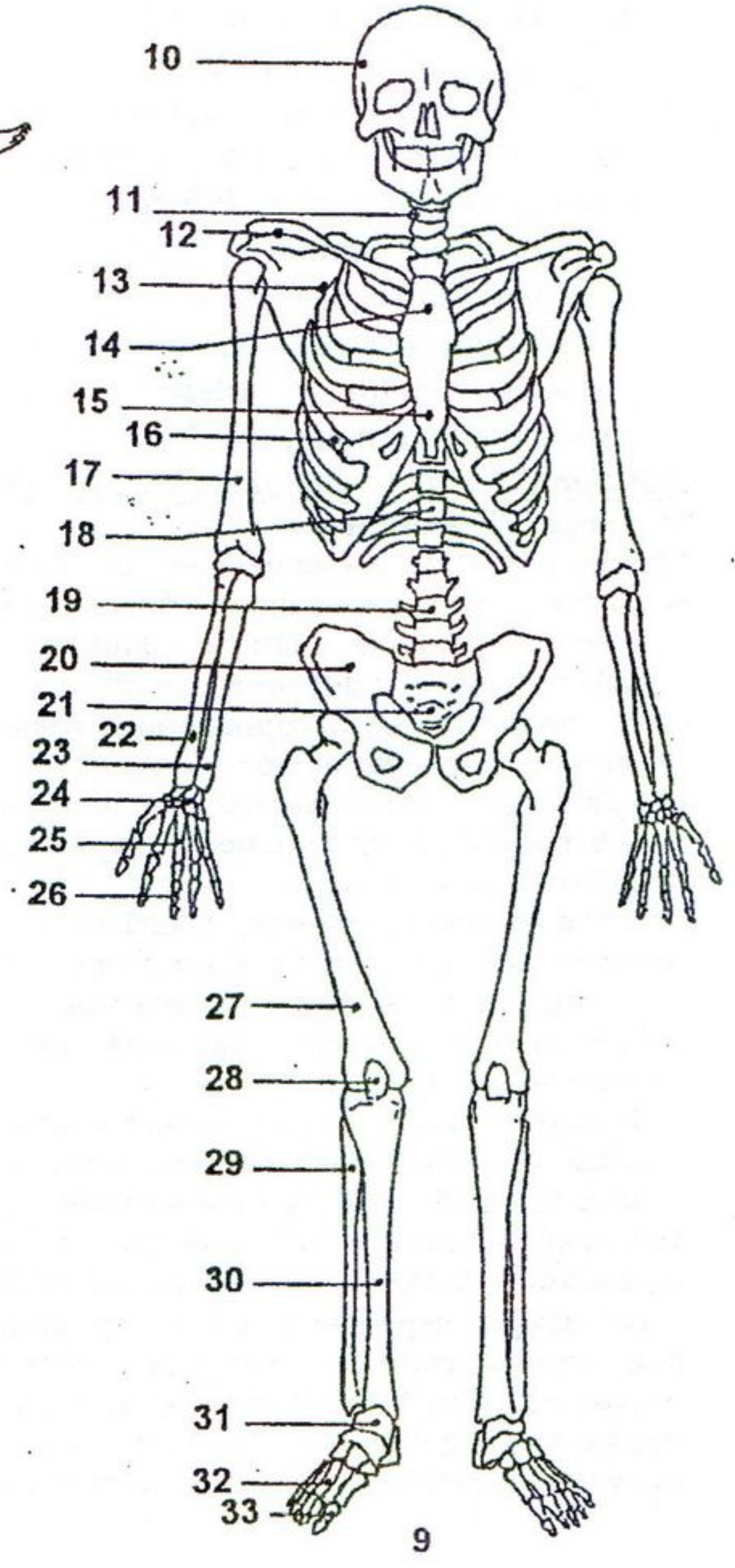
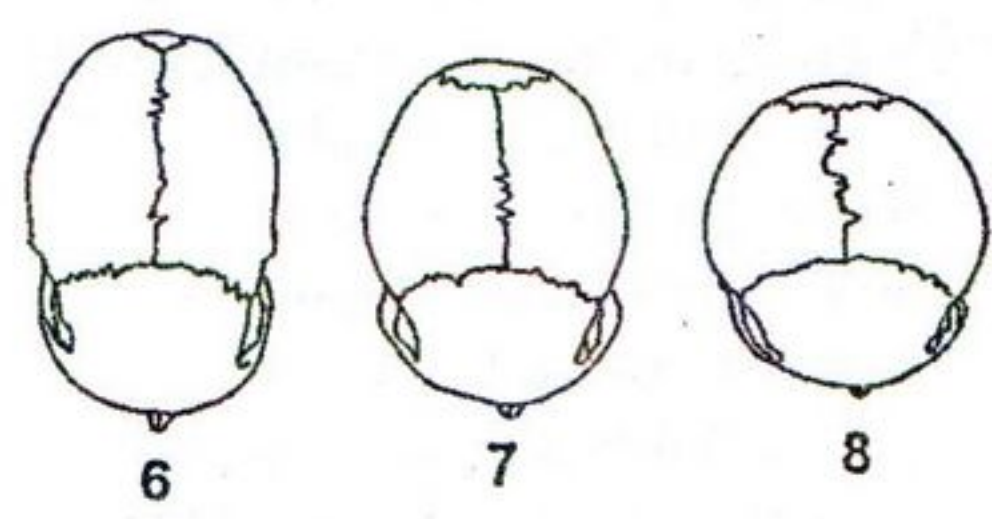
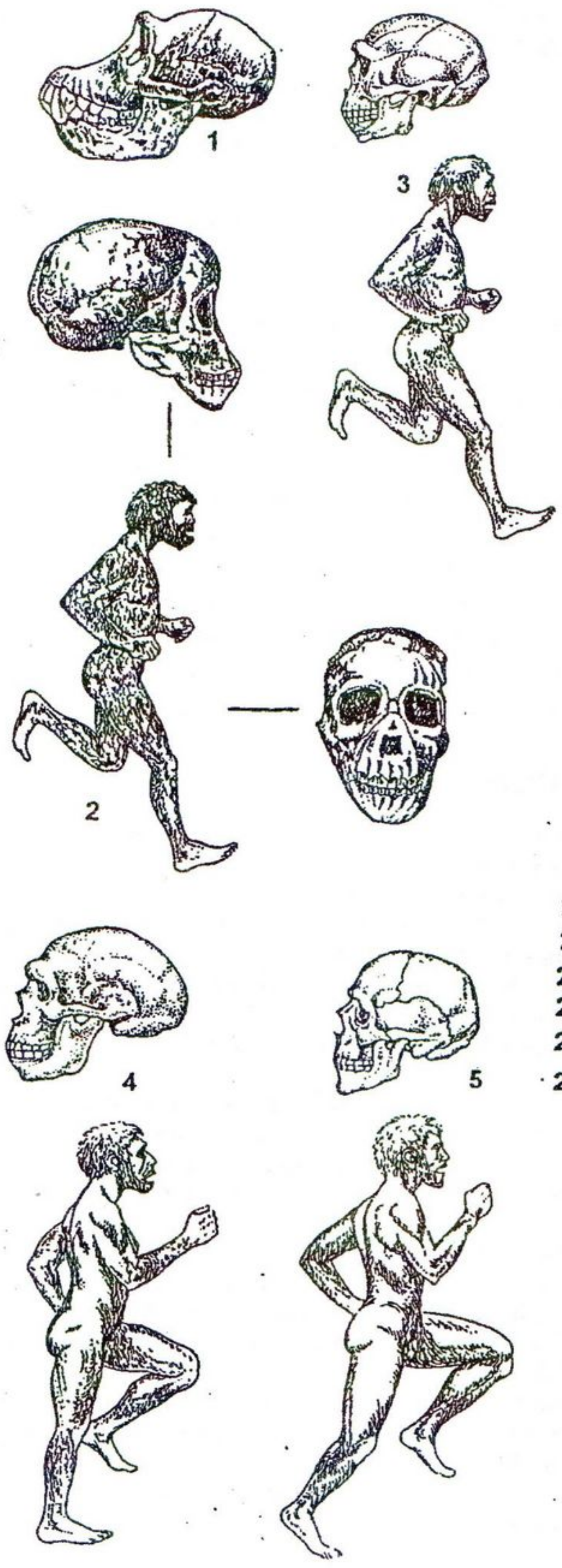

4 stone knapping and treatment technique

способы раскалывания и обработки камня

1-3. anvil or block on block

technique (1-2 - vertical
and 3 - horizontal position

- of the nodule) техника

раскалывания галек и

валунов на наковальне (1-2

вертикальное и 3 - горизон-

тальное расположение желвака

4. bipolar technique биполярная

техника

5. direct percussion or flaking

of the pebble with a hammer-

stone раскалывание гальки с

помощью каменного отбойника

6. manufacturing of the biface

with a soft hammer

изготовление бифаса с

помощью мягкого отбойника

7. punch technique (or inter-

mediate technique) for

obtaining blades техника

скалывания пластин с

помощью посредника

8. chest-pressure technique

for obtaining blades with

composite pressure tool or

flint-tipped percussor

снятие пластин с нуклеуса

путем отжима грудью с

помощью составного отжимника

9. retouching with a stone retoucher

нанесение ретуши с помощью

каменного отжимника

10. drilling of stone сверление

камня

11. bow drill лучковое сверло

12. retouching with hammer-stone

on anvil нанесение ретуши

с помощью отбойника на

наковальне

additional terms дополнительные термины

Stone age Каменный век

зубчатая пластинка с притупленным краем; notched ~ пластинка с выемкой; inversely retouched ~ ретушированная с брюшка пластинка

borer n. проколка; multiple ~ проколка с многими лезвиями

bulb n. бугорок; diffusive ~ расплывчатый бугорок; ~ of applied force ударный бугорок; ~ removal flake бугорок, образовавшийся при снятии отщепы

burin n. резец; micro- микрорезец; straight dihedral ~ срединный (двухгранный) резец; busked ~ многофасеточный резец; transverse ~ поперечный резец; mixed multiple ~ смешанный резец; carinated ~ кариноидный резец; busked ~ резец бюске

cobble n. галька, валун

core n. ядрище; нуклеус; bladelet ~ нуклеус для снятия пластинок; prismatic ~ призматический нуклеус; residual platform ~ нуклеус с остаточной площадкой; pre-prepared ~ пренуклеус; biconical percussion ~ биконический нуклеус для раскалывания; bidirectional ~ двухплощадочный нуклеус; polyhedral or multidirectional ~ многоплощадочный нуклеус

debitage n. продукты первичного расщепления

debris n. отходы производства, осколки, грубые отщепы, чешуйки

edge n. край; broken ~ сломанный край; convex or concave ~ выпуклый или вогнутый край; working ~ рабочий край; cutting ~ рубящий, режущий край; serrated ~ зубчатый край; worked ~ обработанный край

end scraper скребок; ogival ~ стрельчатый скребок; thumbnail ~ ногтевидный скребок; posed ~ скребок с рыльцем; core-shaped ~ нуклиевидный скребок; burin- ~ скребок-резец; borer- ~ проколка-резец; ~ on blade скребок на пластине; ~ on flake скребок на отщепе; double ~ двойной скребок; gravette ~ гравитоидный скребок; circular ~ округлый скребок; carinated ~ скребок карине

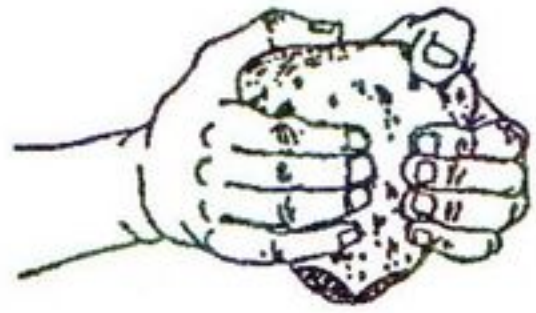

1

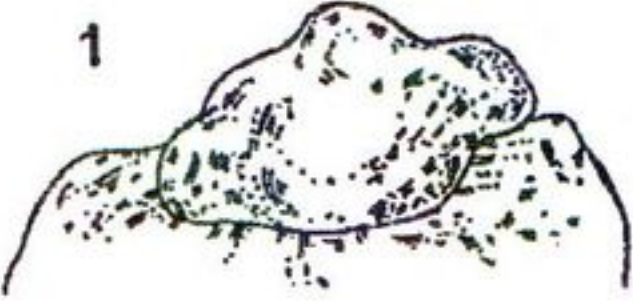

2

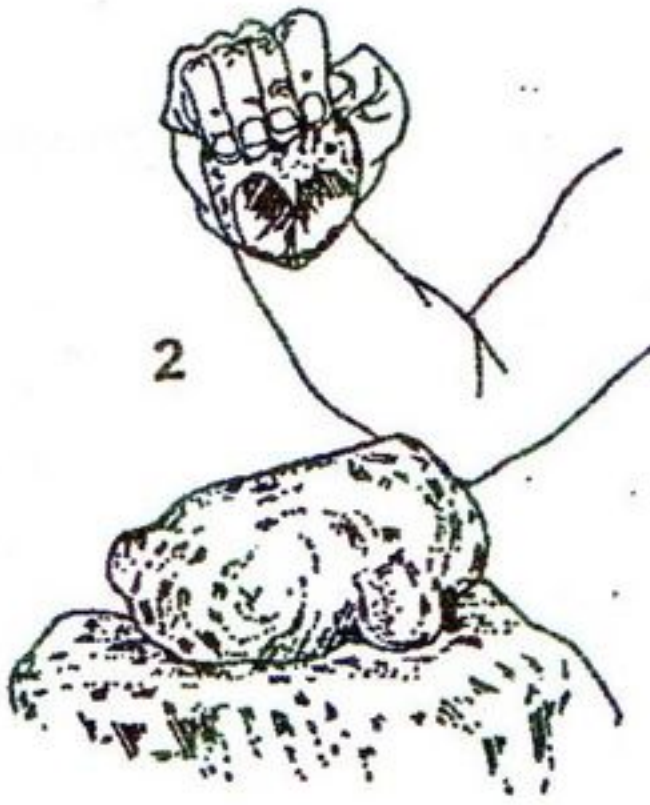

3

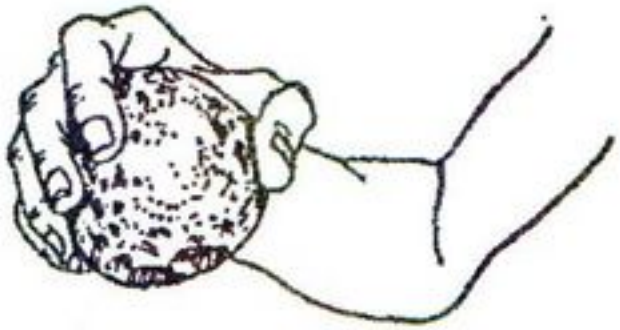
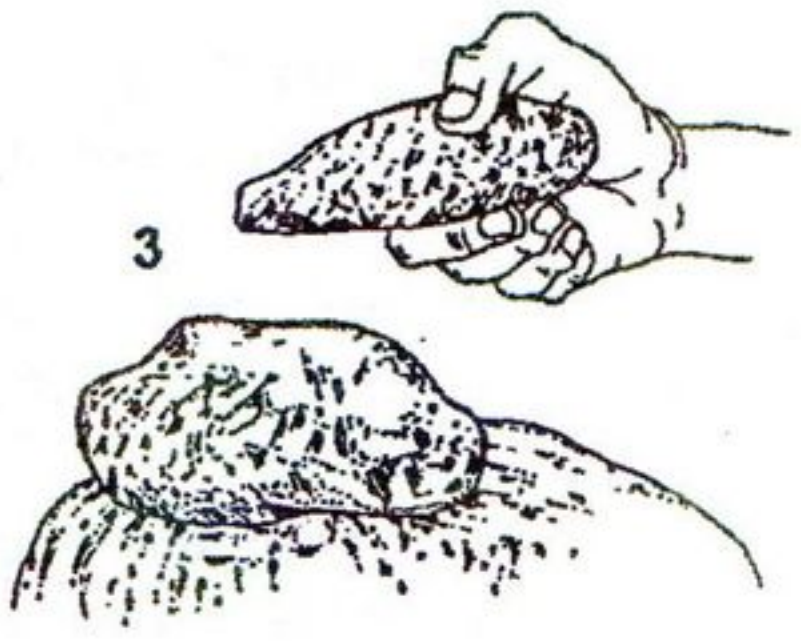

4

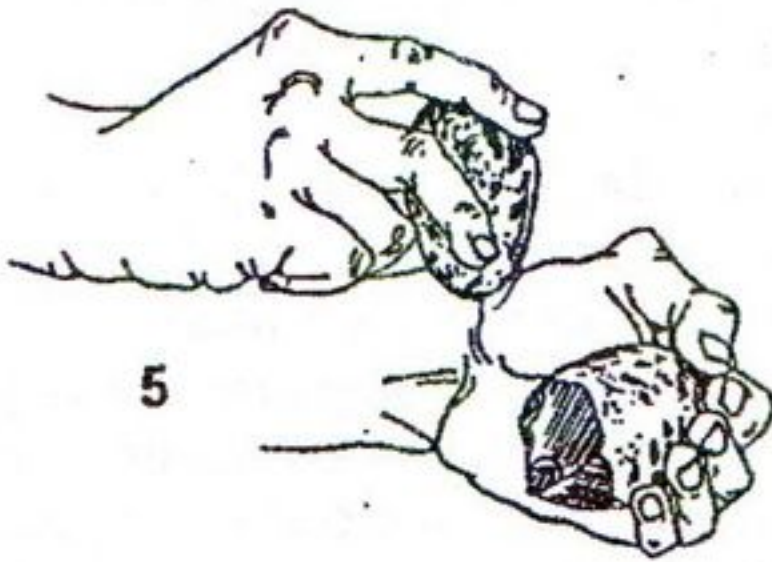

5

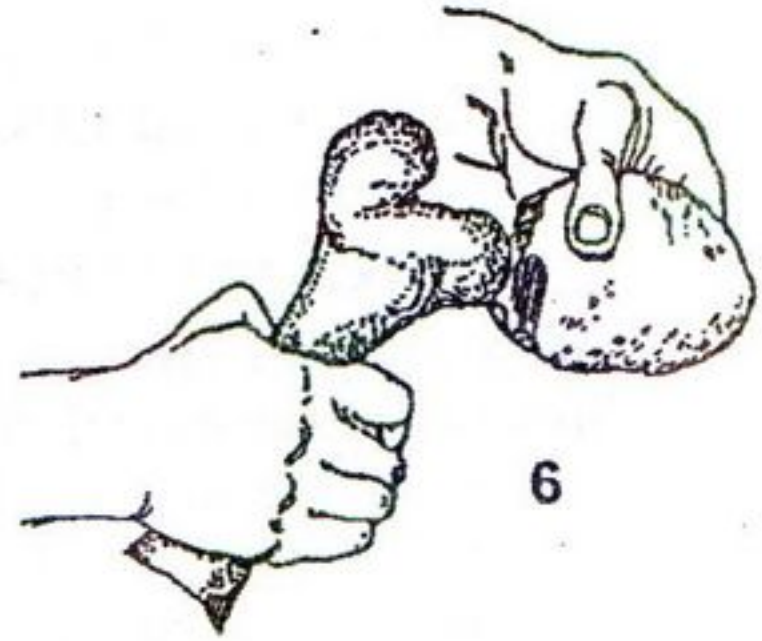

6

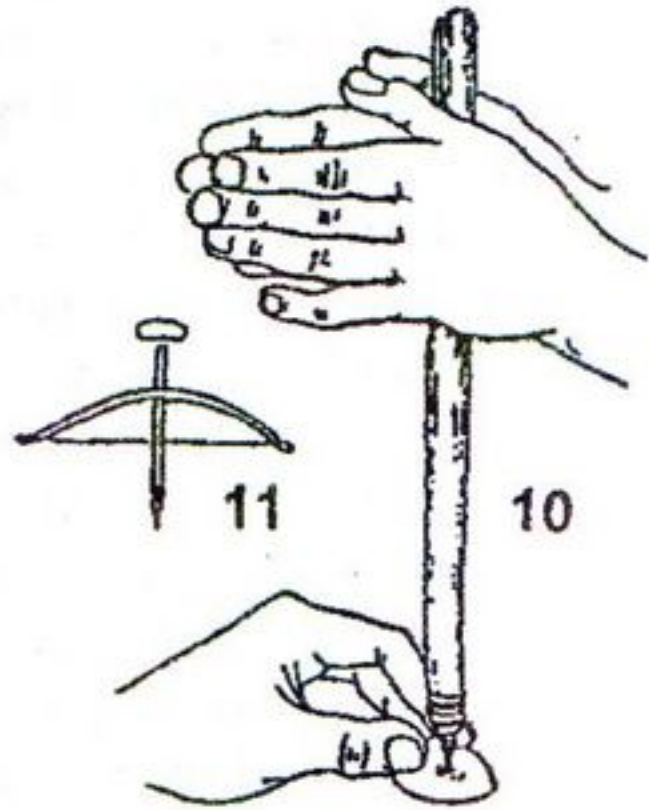

10

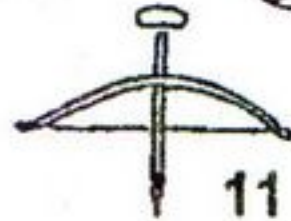

11

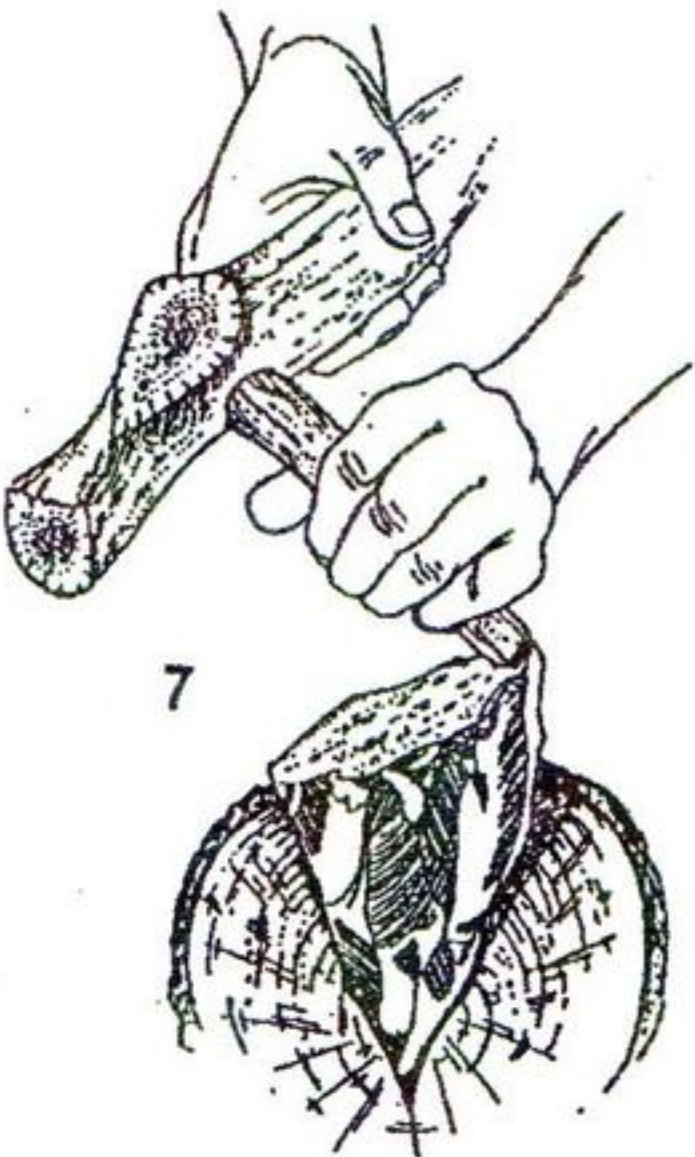

7

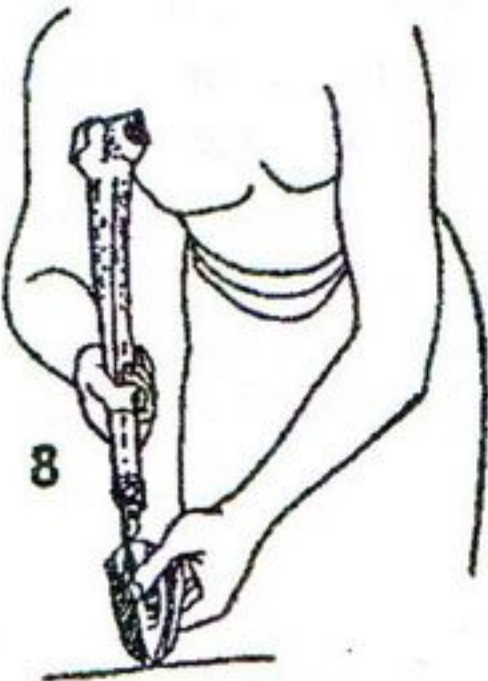

8

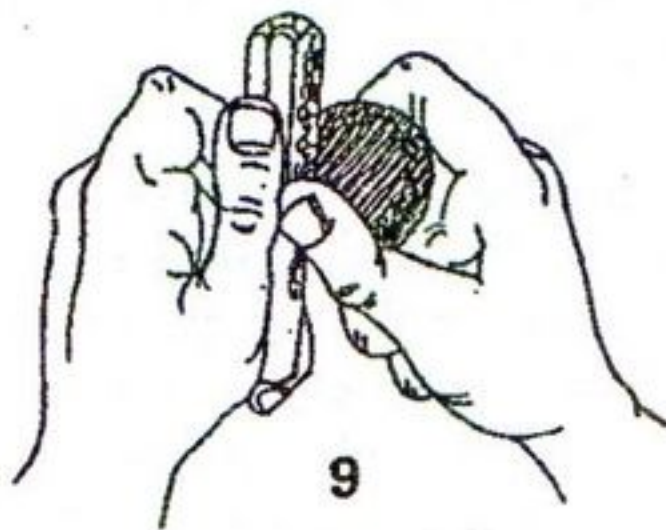

9

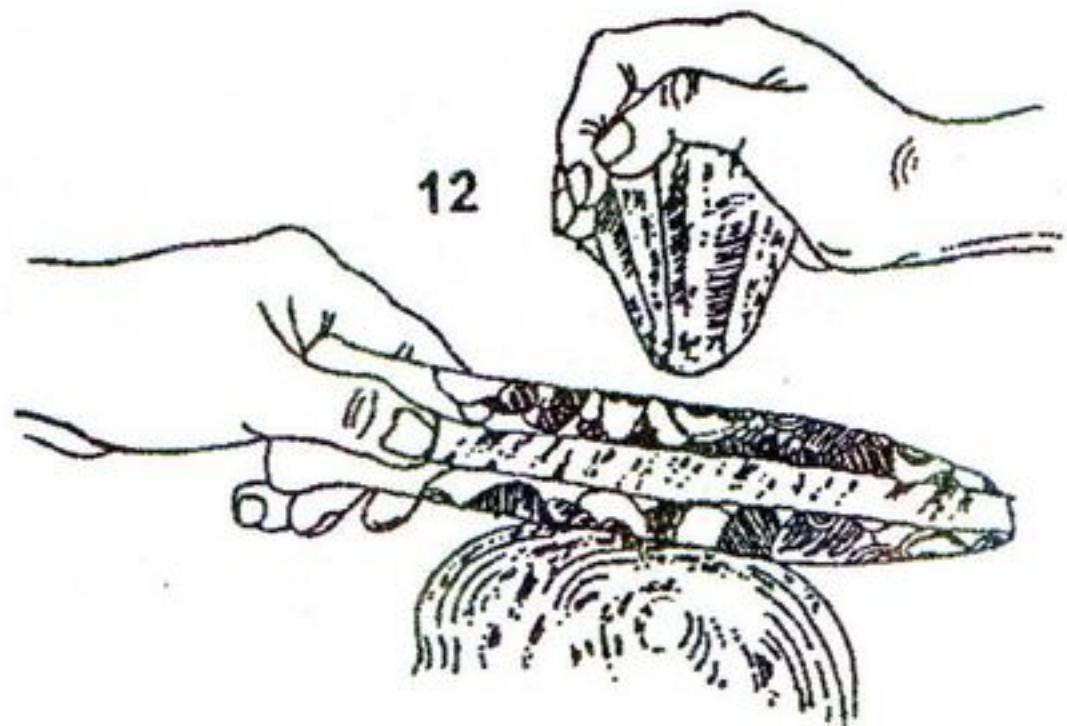

12

5 nuclei and flakes

нуклеусы и отщепы (продукты первичного расщепления)

1,3.flat-parallel cores

параллельно-плоскостные
нуклеусы

2.Levallois tortoise

flake core леваллуазский
черепаховидный нуклеус

4.radial core нуклеус

радиального расщепления

5.unretouched flake

неретушированный отщеп

6.striking platform ударная

площадка

7.negative bulb of force or

bulb of percussion негативный
ударный бугорок

8.positive bulb of force, or

bulb of percussion позитивный
ударный бугорок

9.bulbar scar выпуклый рубчик

10.rings следы ударной волны

11.fissures or hackles трещины

12.ridge рубчик; изъянец

additional terms дополнительные термины

Stone age Каменный век

fabricator п. отжимник; отбойник

facet п. фасетка; негатив; ~ing procedure фасетирование

flake п. отщеп; ~ with natural edge отщеп с естественным краем; ~er отжимник; ~-

blade пластина на отщепе; blade-~ пластинчатый отщеп

flaking п. расщепление; parallel ~ параллельное расщепление; percussion ~ ударное расщепление; pressure ~ отжимное расщепление; unilateral ~ одностороннее расщепление; alternate ~ чередующееся противоположное расщепление

flechette п. стрелка, стрелочка

implement п. орудие; bifacial ~ двухстороннее орудие; core-like ~ нуклиевидное орудие; pebble ~ галечное орудие

industry п. индустрия; Mousterian ~s индустрии мустьерского типа; non-geometric microlith ~ негеометрическая микролитическая индустрия

limace п. лимас; двойное остриё

manuport п. камни (без следов обработки, принесённые на место обитания человека)

patina п. патина; porcelainized ~ молочная патина

pebble п. галька; worked ~ обработанная галька

percoir п. проколка обычная; double ~ двойная проколка

percussion п. раскалывание (камня); direct freehand ~ or pressure прямое раскалывание или отжим; direct ~ with a soft hammer (wood, bone) прямое раскалывание с помощью мягкого отбойника (дерево, кость)

percussor п. отбойник; ~s (include hammer-stones or billets) отбойники (включают в себя каменные отбойники и плашки)

piece п. кусок; любое каменное орудие (обычно, пластина), чешуйка (камня); worn ~s сработанные кусочки; leaf-shaped ~ листовидная пластина; double truncated ~ пластина с двумя усеченными концами; denticulate ~ зубчатое орудие; scaled ~ чешуйчатое или долотовидное орудие; bec-truncated ~ клювовидное орудие на усеченной пластине

point п. остриё; остроконечник; retouched ~ ретушированное остриё; stemmed ~ остриё с черешком; foliate ~ листовидное орудие; shouldered ~ черешковое остриё или наконечник с боковой выемкой; willow leaf ~ иволистное остриё; bifacial ~ двухстороннее остриё

pressure п. отжим

raclette п. раклет

retooling п. вторичная обработка орудия для использования в других целях

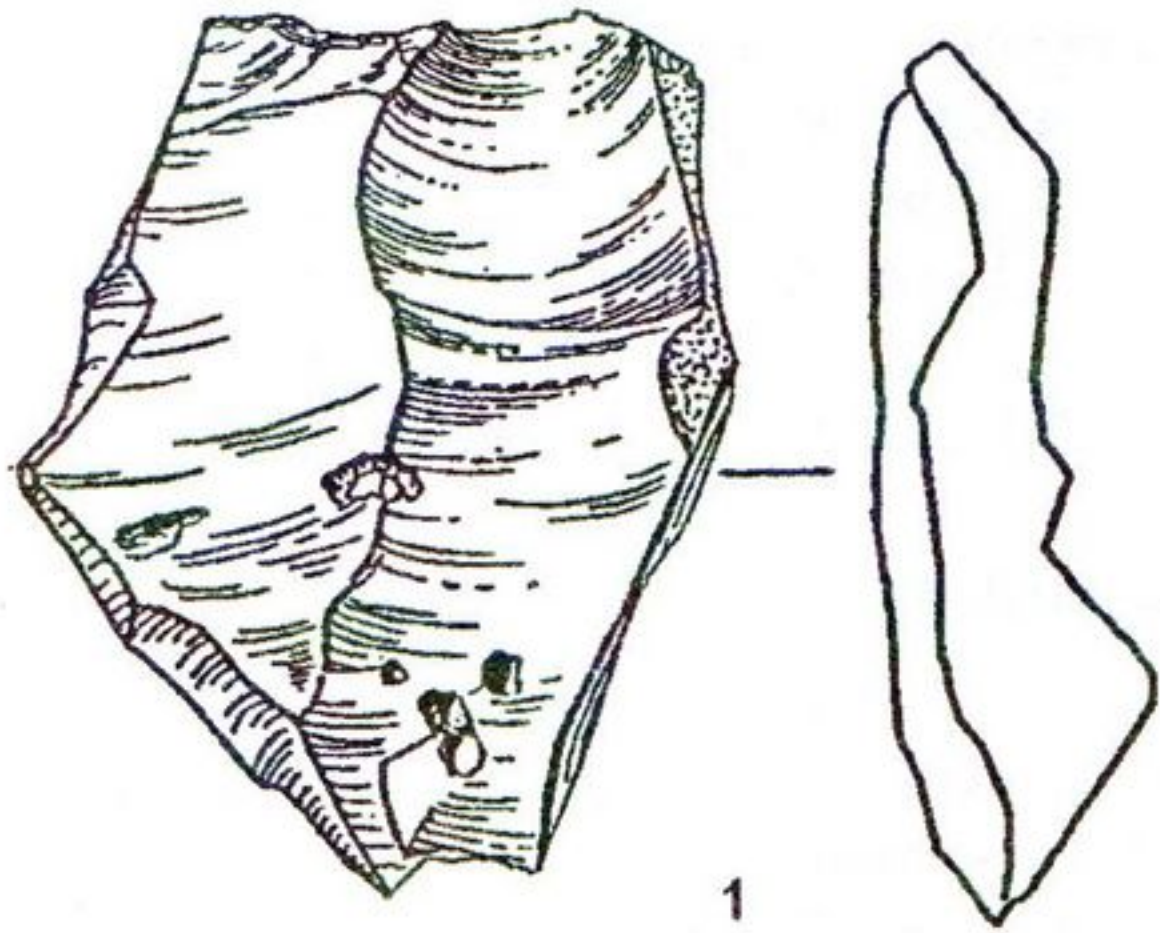

1

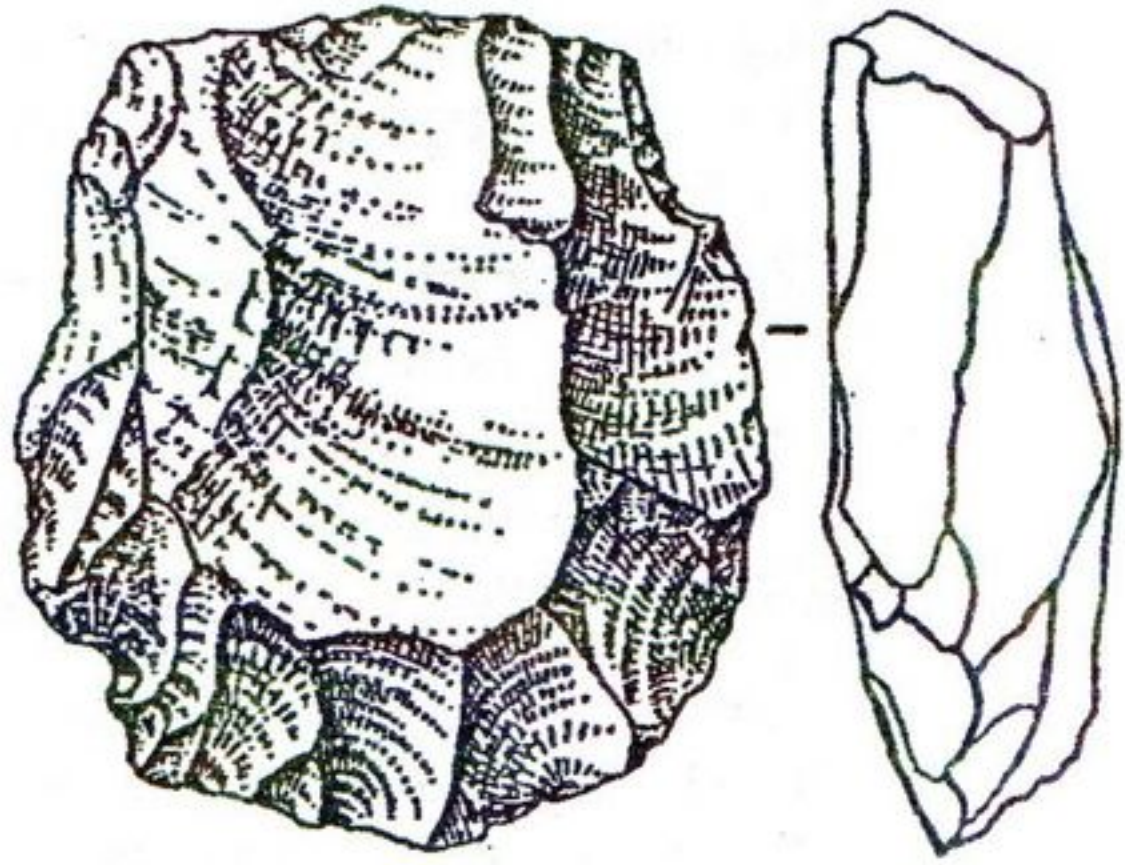

2

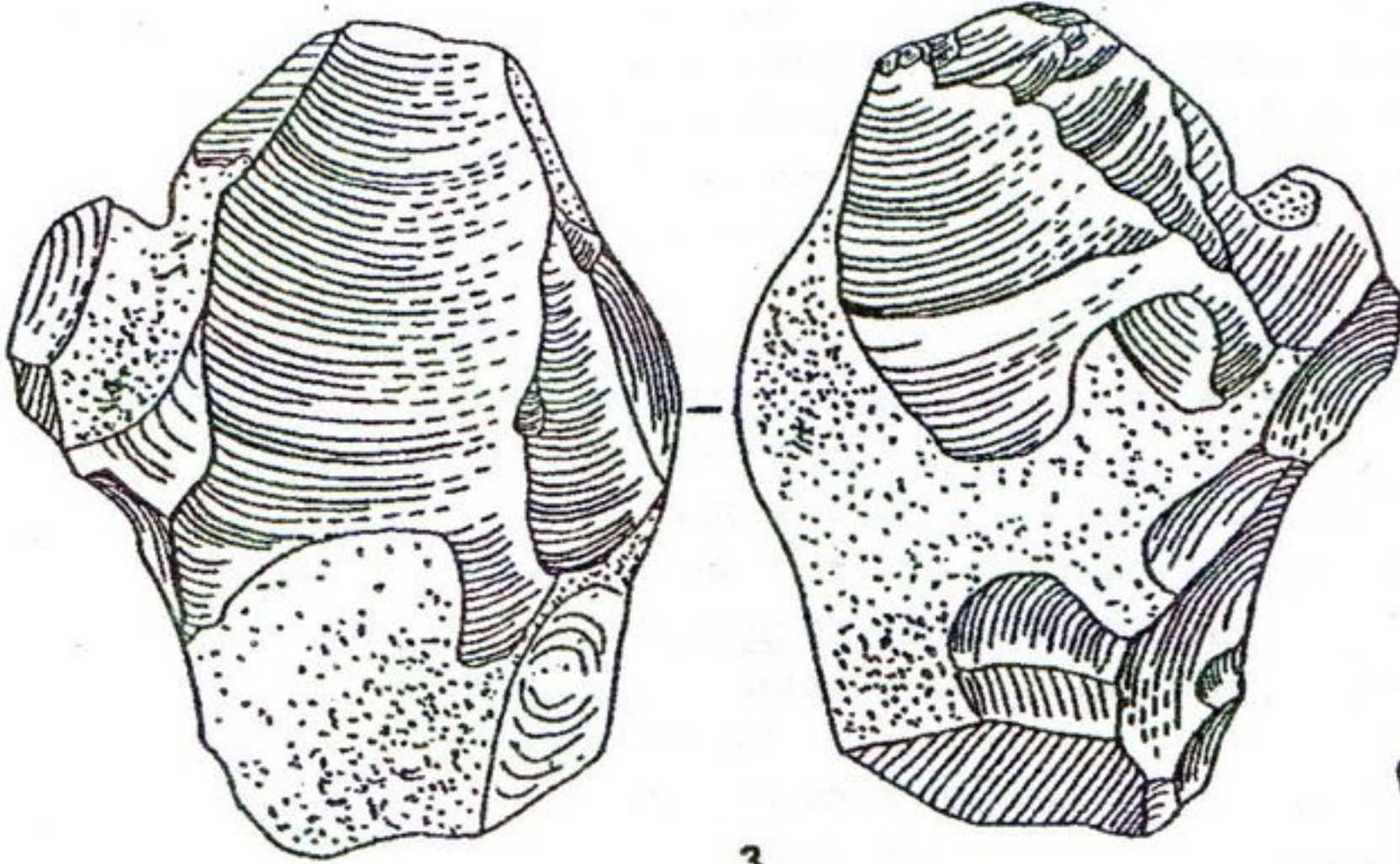

3

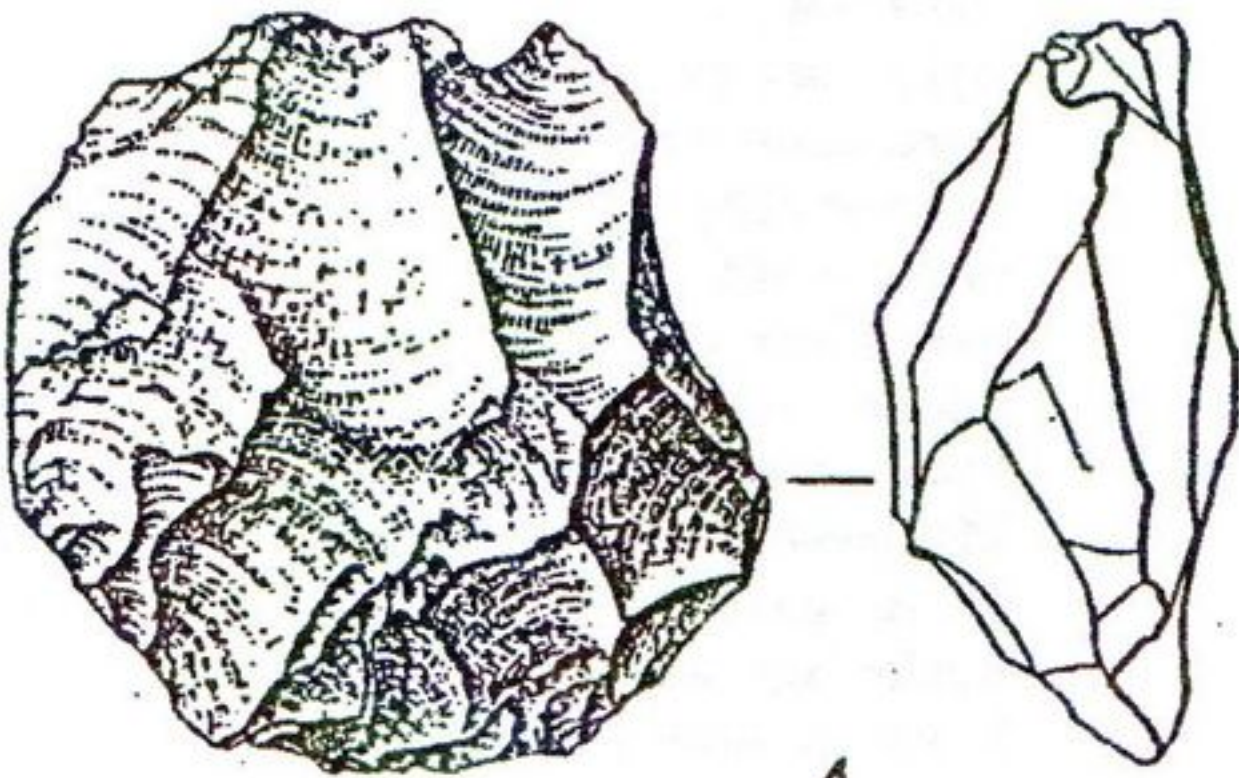

4

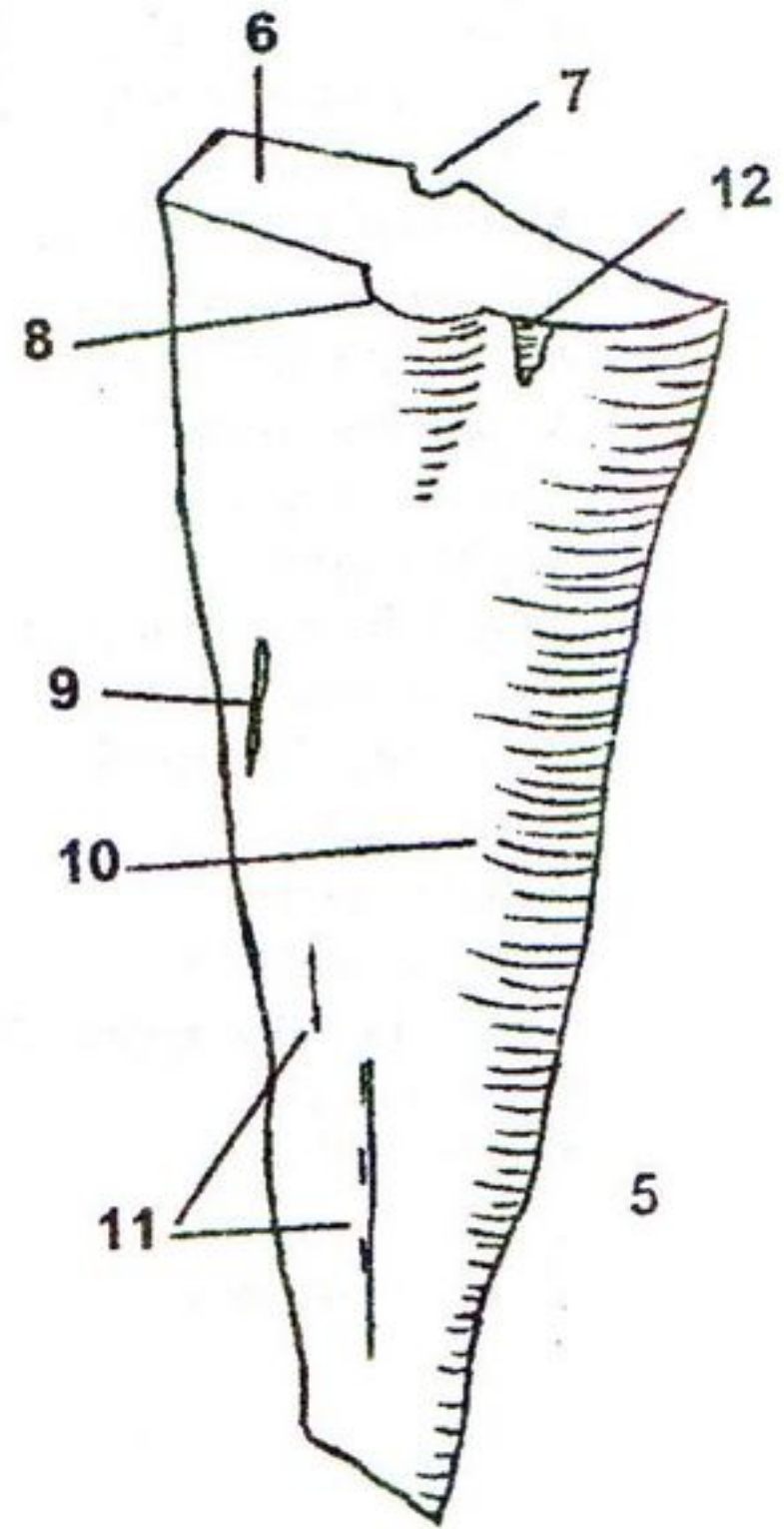

5

6 nuclei and flakes

нуклеусы и отщепы (продукты первичного расщепления)

1. pre-core пренуклеус или облупень

2. prismatic blade core призматический нуклеус

3. micro-core карандашевидный призматический нуклеус

4-5. flakes отщепы

4. ordinary flake обычный отщеп

5. Levallois flake леваллуазский отщеп

6. bladed flake пластинчатый отщеп

7-8. blades пластины

additional terms дополнительные термины

Stone age Каменный век

reworking n. переоформление орудия

retouch n. ретушь; ventral or dorsal surface ~ ретушь с брюшка или спинки; heavy abrupt ~ крутая сильная ретушь; heavy alternate ~ сильная чередующаяся ретушь; straight ~ прямая ретушь; scaly ~ чешуйчатая ретушь; semi-abrupt ~ полукрутая ретушь; fish-scale-like ~ чешуйчатая ретушь; primary and secondary ~ первичная и вторичная ретушь

retoucher n. ретушёр

ring n. кольцо; compression ~s следы ударной волны

side-scraper скребло; single straight ~ прямое скребло; double convex-concave ~ скребло выпукло-вогнутое; convergent concave or convex ~ конвергентное скребло с вогнутыми или выпуклыми краями; transverse straight ~ поперечное прямое скребло

stone n. камень; smooth ~ окатыш, булыжник; undressed ~ необработанный камень; ~-chipping расщепление камня; ~ striker каменный отбойник

surface n. поверхность; working ~ рабочая поверхность; ventral and dorsal ~ брюшко и спинка; flake ~ плоскость раскалывания

technology n. технология; техника; experimental lithic ~ экспериментальная технология обработки камня; prehistoric lithic ~ доисторическая технология обработки камня

tool n. орудие; bifacial ~ двухсторонне обработанное орудие; flake ~ орудие на отщепе; combined ~ комбинированное орудие

workshop n. мастерская; flint-knapping ~ мастерская по обработке камня

additional terms дополнительные термины

Ethnocultural groups Этнокультурные группы

Achaeans ахейцы

Akkadians аккадцы

Allamanns аламаны

Anglo-Saxons англо-саксы

Arameans арамеи

Areians арейцы

Argyans арии

Assyrians ассирийцы

Babylonians вавилоняне

Bactrians бактрийцы

Balts балты

Belgae белги

Carians карийцы

Carthaginians карфагеняне

Celts кельты

Cimbri кимвры

Dacians даки

Dorians дорийцы

Etruscans этруски

Galatians галаты

Gauls галлы

Germans германцы

Goths готы

Hittites хетты

Huns гунны

Hyksosses гиксосы

Hurcanians гирканцы

Iberians иберы

Illyrians иллирийцы

Inca инка

Ionians ионийцы

Iranians иранцы

Massagetae массагеты

Maya майя

Medes мидийцы

Minoans минойцы

Mysians мизийцы

Nabateans набатеи

Parsees парсы

Philistines филистимляне

Phrygians фригийцы

Saka саки

Samaritans самаритяне

Sarmatians сарматы

Sauromatae савроматы

Scythians скифы

Slavonians, Slavs славяне

Sumerians шумеры

Teutons тевтоны

Thessalians фессалийцы

Thracians фракийцы

Vandals вандалы

Veneti венеды, венеты

Vikings викинги

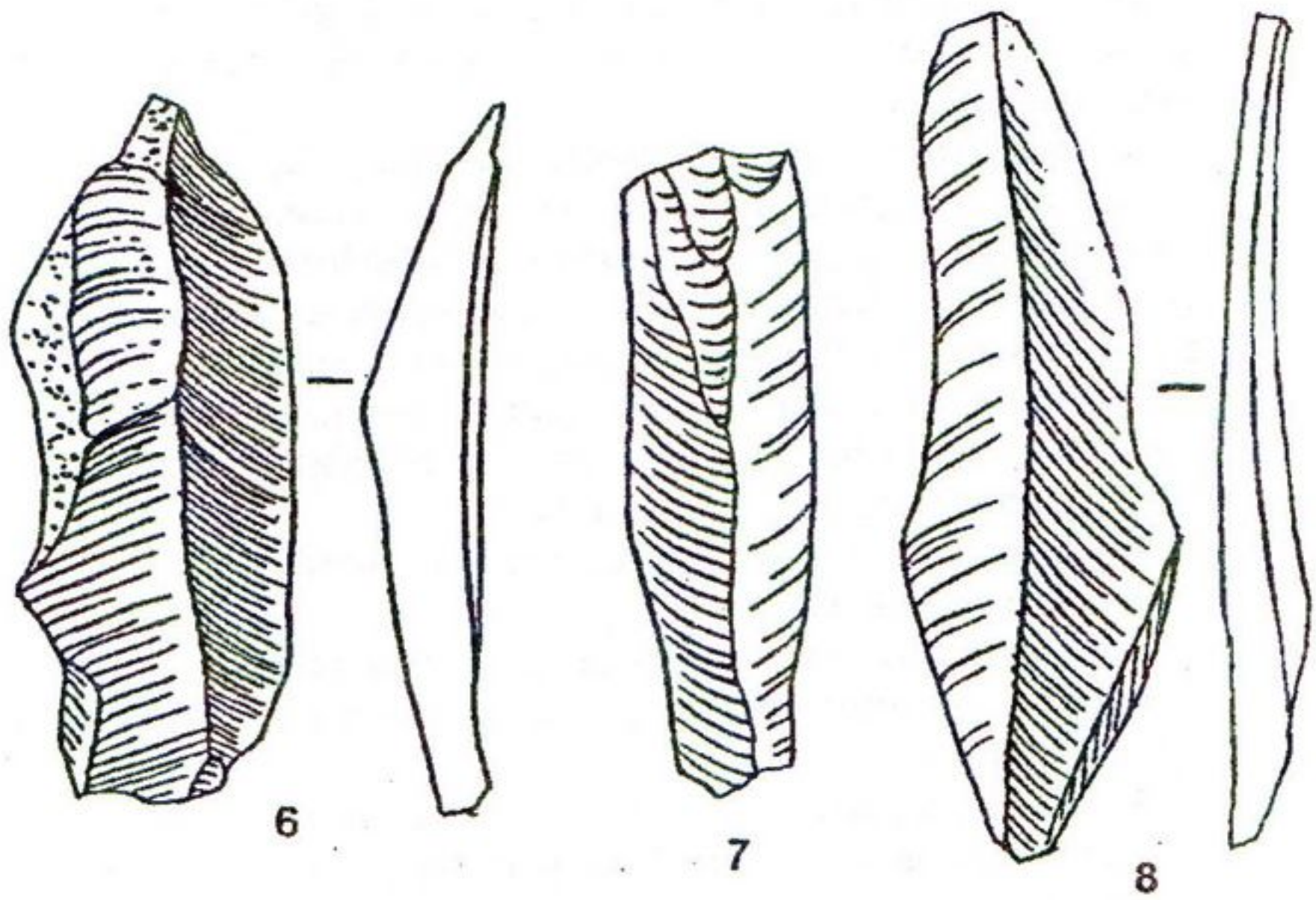
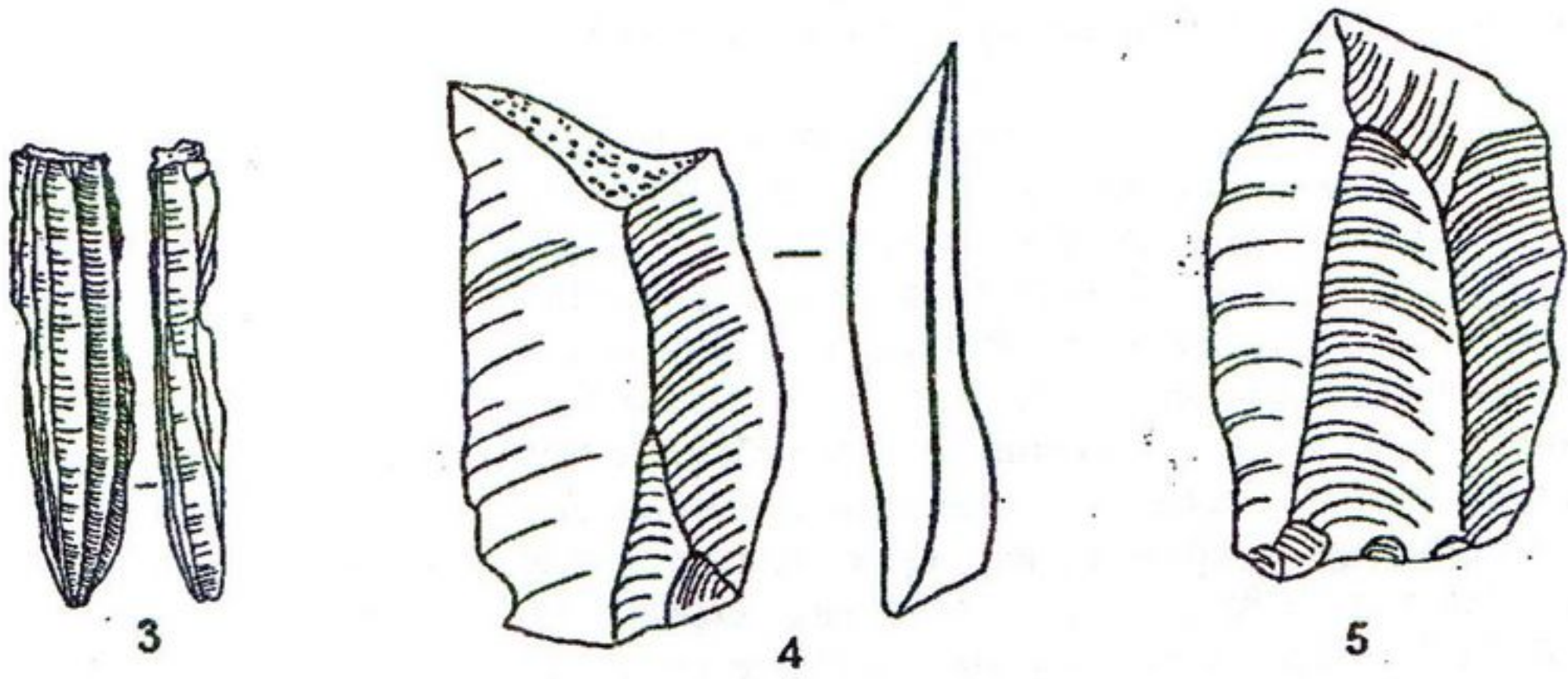
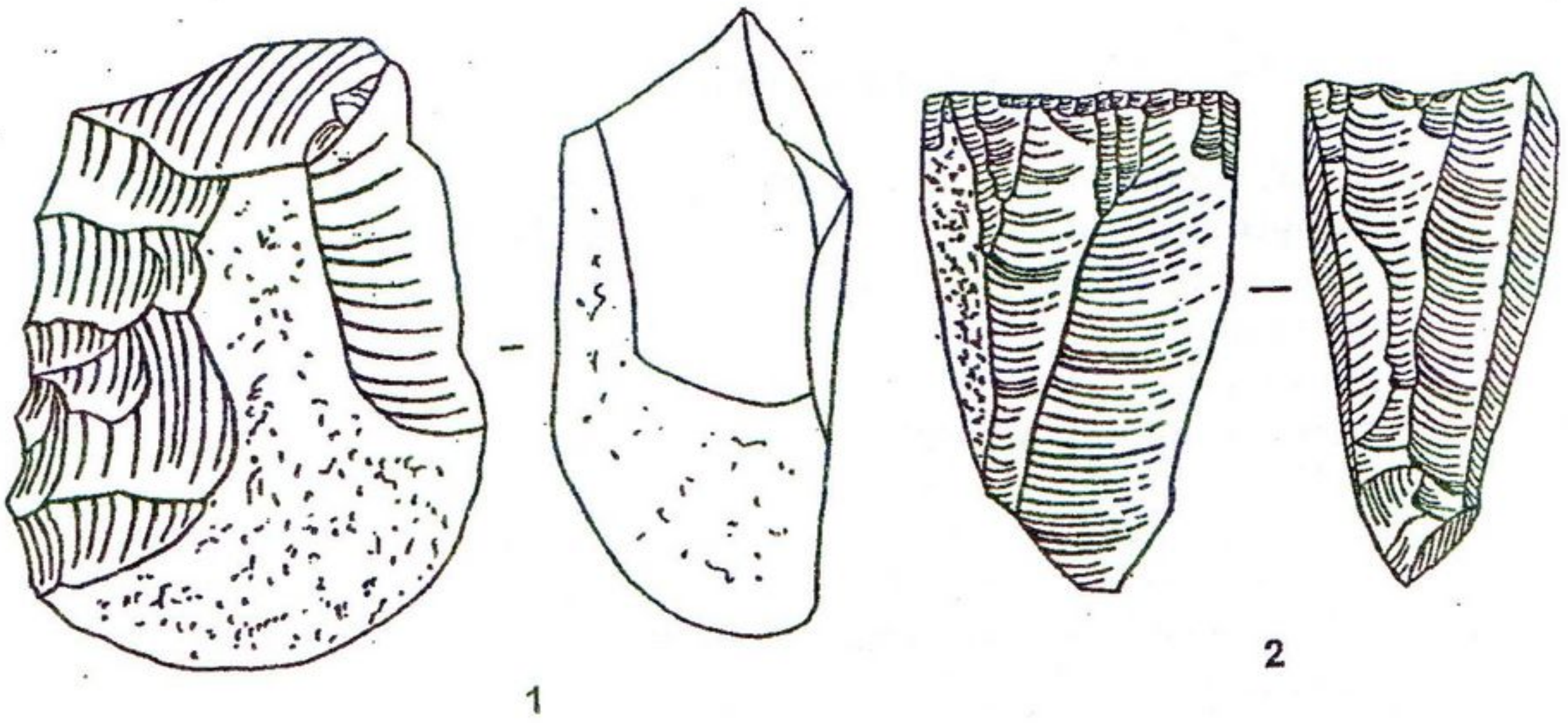

7 palaeolithic tools палеолитические орудия

- 1-2. pebble tools галечные орудия или бифас аббевильского облика
1. chopper чоппер 5. Acheulean biface ашельский бифас
2. chopping or chopping tool чоппинг 6. Mousterian biface мустьерский бифас
3. spheroid сфероид 7. Mousterian point мустьерский остроконечник
4-6. bifacial tools or bifacial implements бифасы или орудия с двухсторонней обработкой 8. Levallois point леваллуазский остроконечник
4. Abbevillian biface аббевильский бифас 9. cleaver кливер или колун

additional terms дополнительные термины

Archaeological investigation Археологическое исследование

analysis n. анализ; neutron activity ~ (NAA) анализ по нейтронной активности; oxygen isotope ~ анализ по изотопу кислорода; post-excavational ~ анализ (материала) после завершения раскопок; soil-micromorphological ~ микроморфологический анализ почвы; statistical ~ of industries статистический анализ индустрий; technological ~ of stone tools технологический анализ каменных орудий; traceological or use-wear ~ трасологический анализ; ~ of fractures and rounding of stone tools анализ трещин и окатанностей каменных орудий; ~ of microscopic traces of wear on stone tools микроскопический анализ следов изношенности каменных орудий

archaeology n. археология; aqua, maritime, submarine, underwater or sea ~ подводная археология; ethno~ этноархеология; experimental ~ экспериментальная археология; historical ~ историческая археология; geo~ геоархеология; rural ~ археология сельских поселений; prehistoric ~ доисторическая археология; "New ~" "Новая археология"; social ~ археология, изучающая (древнее) общество

area n. участок, пространство; domestic activity ~ участок, связанный с хозяйственной деятельностью; earlier occupied ~ ранее обживавшийся участок; excavated ~ раскопанный участок

artefact, artifact n. артефакт, артефакт (археологическая находка); fauna and human ~s фаунистические и человеческие остатки; ~ assemblage археологический комплекс

assemblage n. ансамбль, комплекс; household ~ of goods комплекс вещей, связанный с домашним хозяйством; lithic ~ комплекс каменных орудий; specific site ~s комплексы специфического памятника; stone tool ~ комплекс каменных орудий

association n. ассоциация (термин близкий по смыслу термину "археологический комплекс", но имеющий более широкое значение); closed or open ~s закрытый или открытый археологические комплексы

birch bark documents берестяные грамоты

baulk n. бровка

backfill n. консервация раскопа (после завершения сезона)

brick n. кирпич; baked or fired ~ обожжённый кирпич; sun-dried ~ or mud-~ сыровый кирпич

burial n. погребение; ~ ground могильник

classification n. классификация; functional ~ of formal tool classes функциональная классификация орудий по формам

cleaning n. зачистка

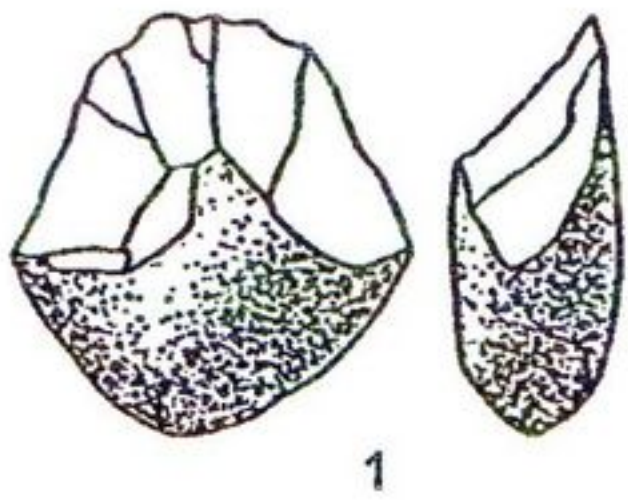

1

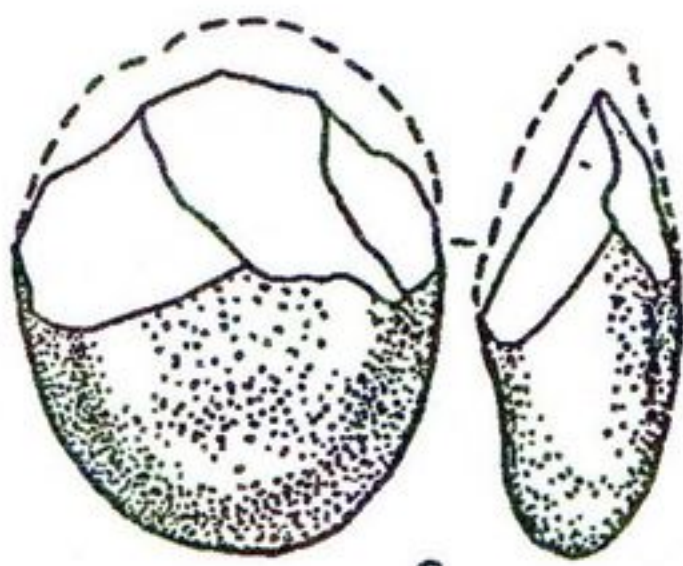

2

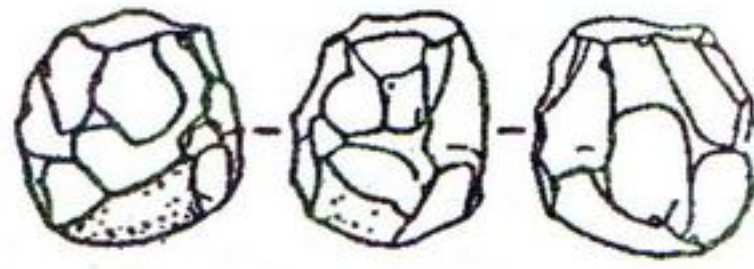

3

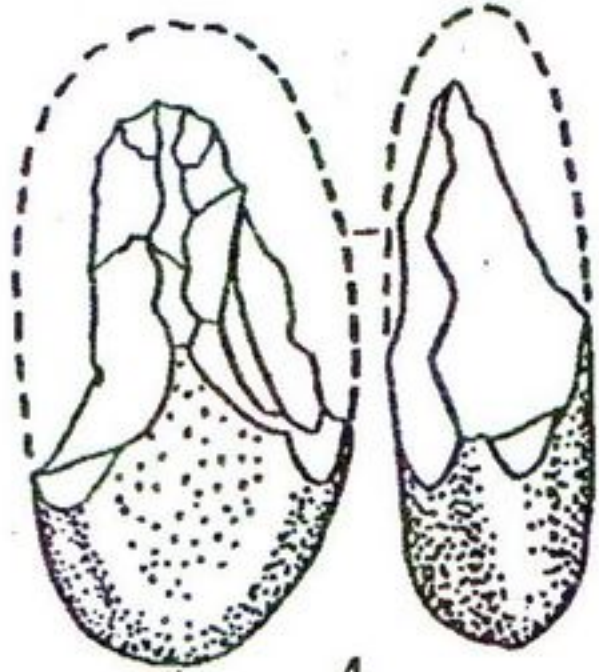

4

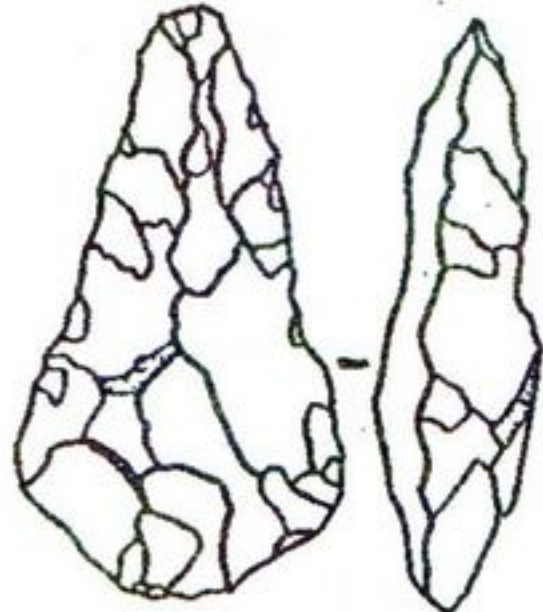

5



6

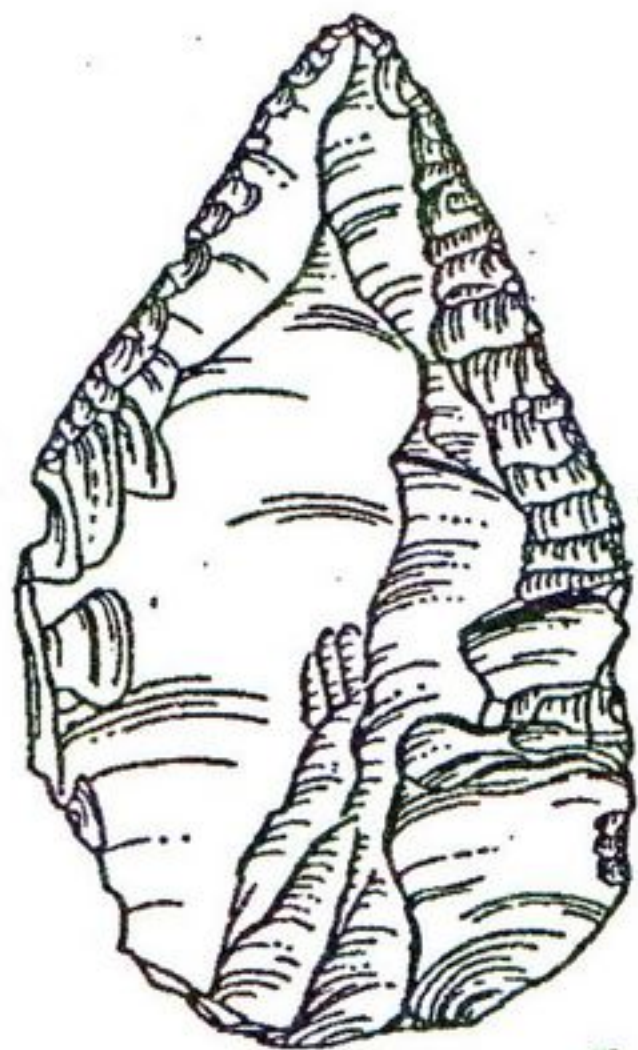

7

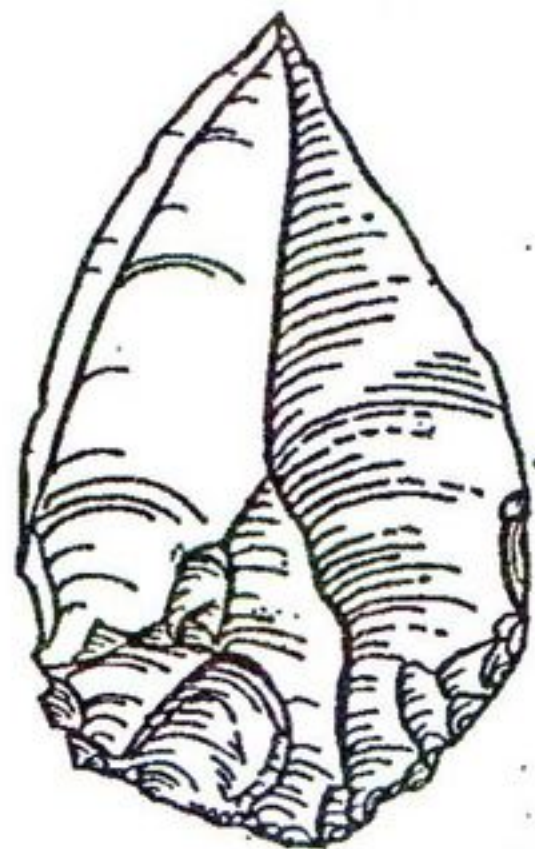

8

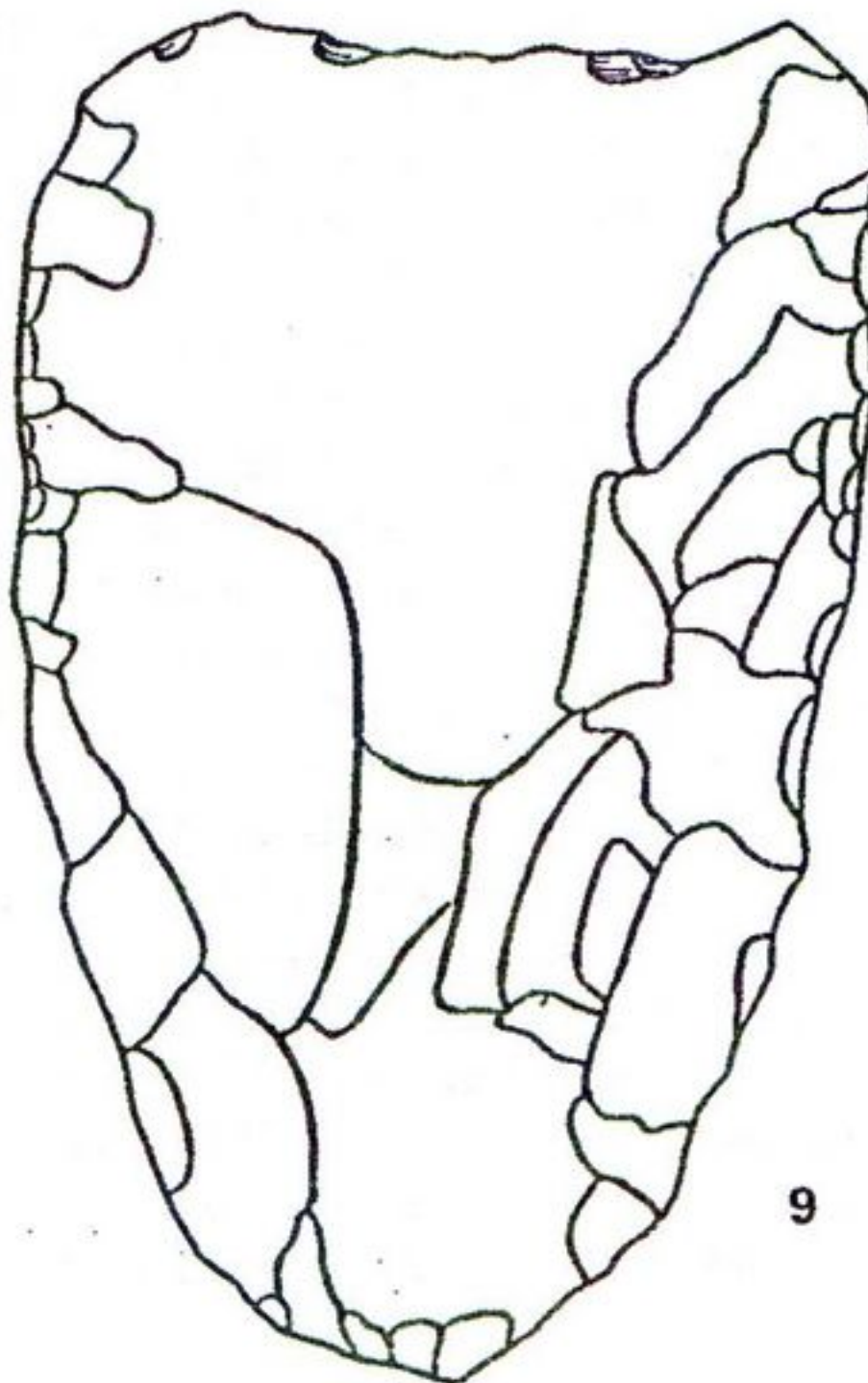

9

8 palaeolithic tools палеолитические орудия

- | | |
|--|---|
| 1. side scraper боковое скребло | 7. fan-shaped end scraper веерообразный скребок |
| 2. convex transversal scraper поперечное выпуклое скребло | 8. end scraper on the flake скребок на отщепе |
| 3. convergent convex side scraper конвергентное скребло | 9-12. burins резцы |
| 4. limace лимас | 9-10. side burins боковые резцы |
| 5. canted scraper угловатое скребло | 11. angle burin угловой резец |
| 6-8. end scrapers скребки | 12. busked burin многофасеточный резец |
| 6. end scraper on the blade концевой скребок на обломке пластины | 13. borer проколка |
| | 14. drill сверло |

additional terms дополнительные термины

Archaeological investigation Археологическое исследование

coin n. монета; anepigraphic ~ or ~ without a legend анэпиграфная монета; badly worn ~ изношенная, стёртая монета; bilingual ~ двуязычная монета; uncirculated ~ необращавшаяся монета; ~ with beaded circle монета с бусовым ободком; ~ with braided circle монета со жгутовым ободком; ~ with corded circle монета с верёвочным ободком; ~ with denticulated circle монета с зубчатым ободком; ~ with triple-struck legend монета с тройной выбитой легендой; convex ~ скифатная монета; struck ~ отчеканенная монета; casted ~ отлитая (в форме) монета; locally minted ~ монета местного чекана (монетного двора); reverse of a ~ реверс (оборотная сторона) монеты; en face of a ~ аверс или лицевая сторона монеты; ~age чеканка монеты; монетная система; native ~age местная монетная система; re~ перечеканка (монеты)

context n. контекст (единица отложения или нарушения слоя, зафиксированная в стратиграфии); interface ~ межпространственный контекст (между двумя слоями); latest uppermost ~ самый верхний позднейший контекст; ethnographic past ~ контекст этнографического прошлого; precisely known ~ точно известный контекст; mixed ~ смешанный контекст; secure stratigraphic ~ стратиграфически надёжный контекст; secondary ~ вторичный контекст; spatial intrasite ~ пространственный внутрипоселенческий контекст; tomb ~ погребальный контекст; trace-production ~ контекст со следами производственной деятельности; underwater ~ подводный контекст

correlation n. корреляция; exact ~ between them presents a difficult problem точная корреляция между ними представляет собой сложную проблему; form-function or archaeological context-function ~s функционально-формальная или контекстуально-формальная корреляция; spatial ~ between these find types пространственная корреляция между этими типами находок

culture n. культура; Bell-Beaker ~ культура колоколовидных кубков; Corded ware ~ культура шнуровой керамики; early pottery-using ~s ранние культуры, в которых использовали керамику; Hallstatt ~ Гальштатская культура; Helladic ~ Элладская культура; material ~ материальная культура; Mycenaean ~ Микенская культура; Timber grave ~ срубная культура; Pit grave ~ ямная культура; turning point of this ~ поворотный момент этой культуры; "Urnfield" ~ культура полей погребений

deposit n. отложение (тип контекста); пласт, слой; ~s in the building fill отложения в заполнении здания; the ~s were rich in unusually well preserved organic materials отло-

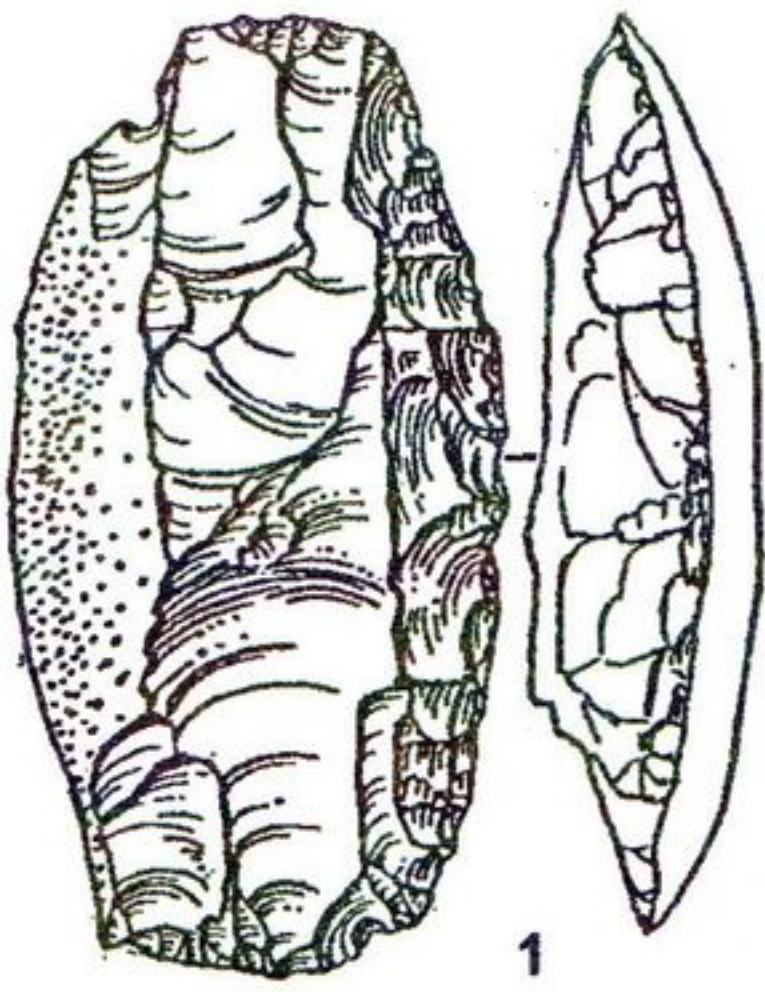

1

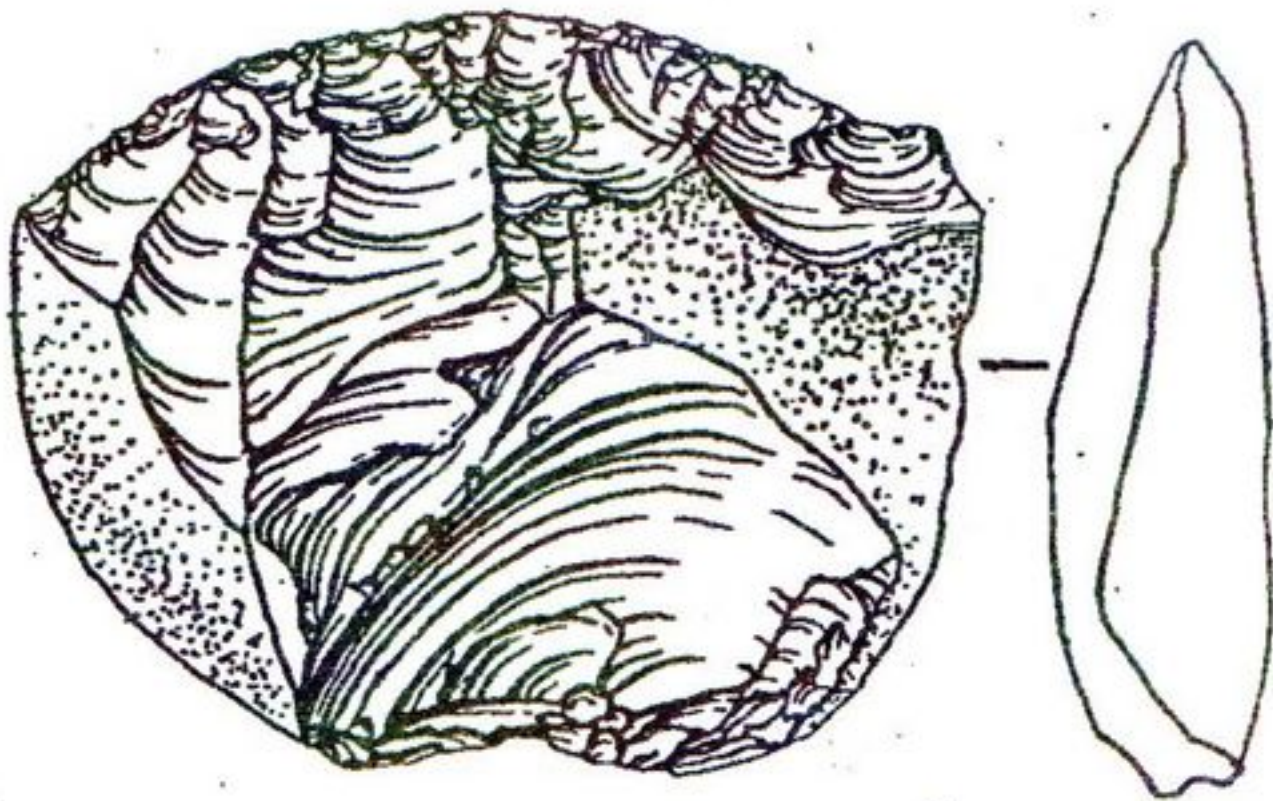

2



5

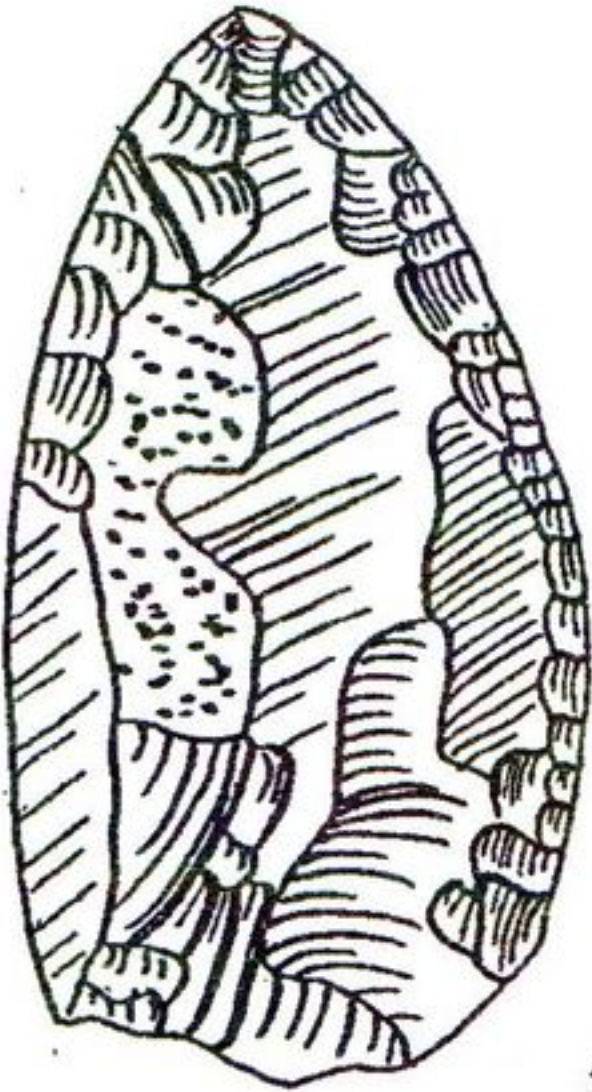

3

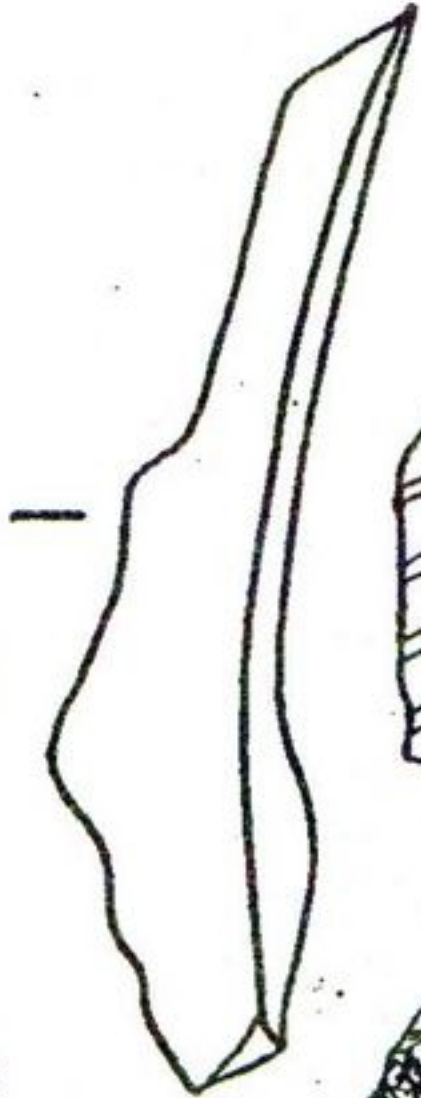

6

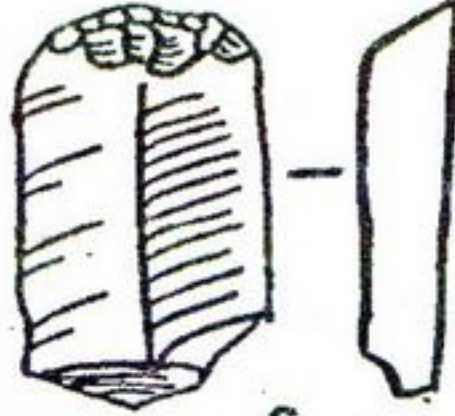

4



7

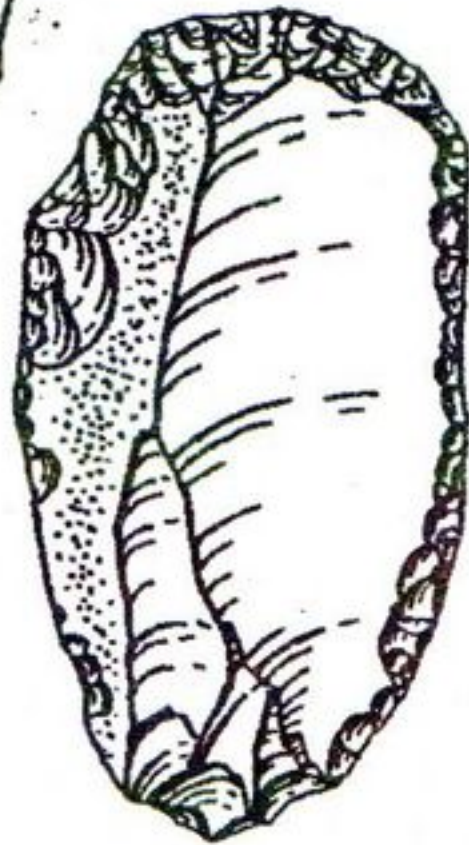

8



9



10

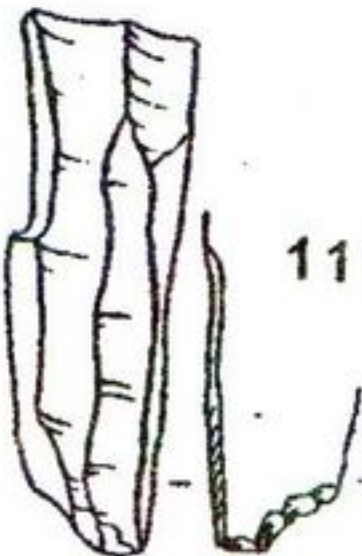

11

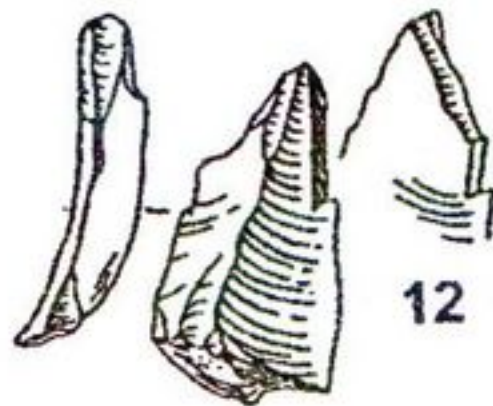

12

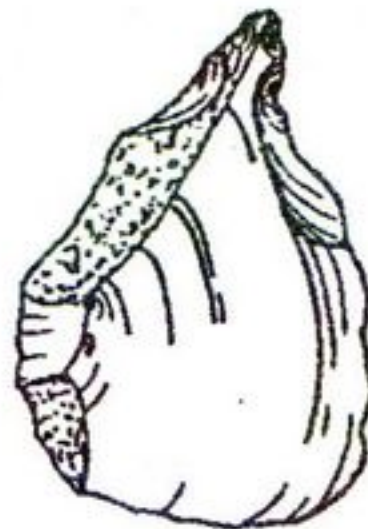

13



14

9 palaeolithic tools палеолитические орудия

1-4.points (variants: 1.micro-lithic point; 2.point with thinned butt; 3.elongated point; 4.tanged point)	типы геометрических микролитов
острия (варианты: 1.микролитическое остриё; 2.остриё с утонченным обушком; 3.удлиненное остриё; 4.черешковое остриё)	9.blade пластина
5-8.microblades or bladelets	13-17.points наконечники
микропластины или пластинки	13.shouldered point наконечник с боковой выемкой
5.truncated backed bladelet	14.laurel-leaf point лавролистный наконечник
пластинка с косоусечёнными сторонами	15.leaf-shaped tanged point листовидный наконечник с черешком
6-8.backed bladelets пластинки с притупленным краем	16-17.triangle points треугольные наконечники
9-12.different types of geometrical microliths различные	18.scaled piece долотовидное орудие (орудие с чешуйчатой подтёской)
	19.knife with natural back нож с естественным обушком

additional terms дополнительные термины

Archaeological investigation Археологическое исследование
жения были насыщены необычно хорошо сохранившимися органическими материала-
ми; Aeolian ~s надувные отложения; cultural ~s культурные отложения; salt ~s
disturbed by потревоженные солью отложения; lacustrine ~s озерные отложения;
sedimentary ~s осадочные отложения; surface ~s поверхностные отложения; post-
~ional polish полировка (орудия) после отложения; votive ~ вотивное отложение; well-
protected Upper Acheulean ~ хорошо защищенное Верхнеашельское отложение;
post-~ional effect действие (чего-л) после отложения в слое

digging n. (слэнг) раскоп

excavation n. раскопки; insufficiently documented ~ недостаточно документирован-
ные раскопки; old method of vertical trench ~ старый метод раскопок вертикальной
траншеей; post-~ attr. послераскопный; proper ~ правильные раскопки;
unauthorized ~ неразрешенные раскопки; ~ unit раскопная единица

expedition n. экспедиция; Khoresmian Archaeological Ethnographic ~ Хорезмийская
археолого-этнографическая экспедиция; Kirghiz Complex Archaeological-Ethnographic
~ Киргизская комплексная археолого-этнографическая экспедиция; Pamir-Fergana ~
Памиро-Ферганская экспедиция; Southern Turkmenistan Complex Archaeological ~
Южно-Туркменистанская комплексная археологическая экспедиция; Sogdo-Tadjik
Archaeological ~ Согдийско-Таджикская археологическая экспедиция

experiment n. эксперимент; stone-working ~ эксперимент по обработке камня

fibula (pl. fibulae or fibulas) n. фибула; arc ~ дуговидная фибула; elbowed ~ коленчатая
фибула; dragon ~ драконовидная фибула; harp ~ арфовидная фибула; disc ~ диско-
видная фибула; leech ~ пиявковидная фибула; two-piece ~ двухчастная фибула;
serpentine ~ змеевидная фибула; violin bow ~ смычковая фибула

fill, or filling n. заполнение; ~ of room заполнение помещения; lower or upper ~
нижнее или верхнее заполнение

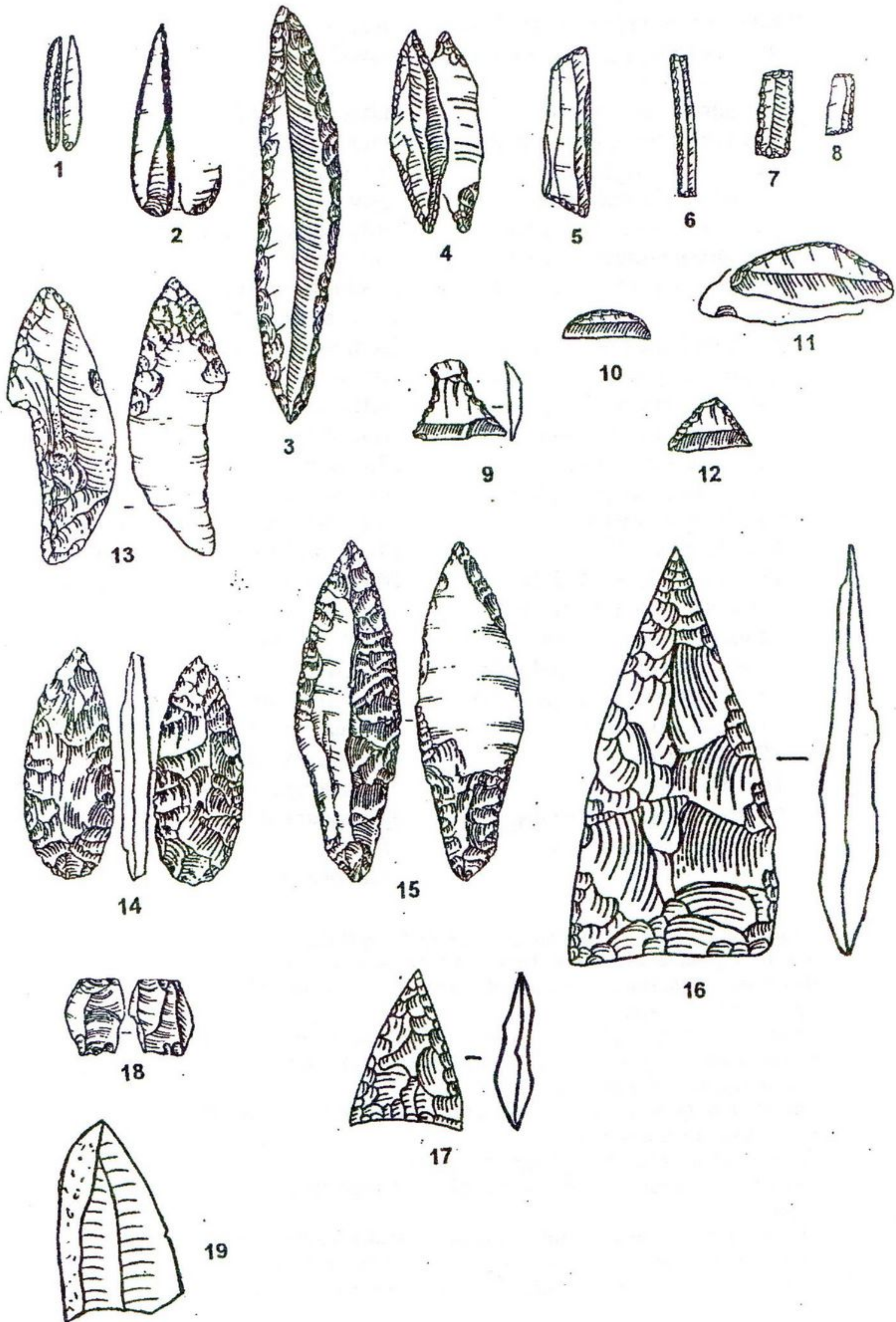

10 wheel transport and horse harness or trappings

колесный транспорт и конская упряжь

- | | |
|---|---|
| 1. tripartite dish wheel
трёхсоставное плоское колесо | 18. haunch junction
набедренный соединитель |
| 2. nave, hub
ступица | 19. haunch straps
надбедренные ремни |
| 3. single-piece dish wheel
цельное плоское колесо | 20. saddle cloth/blanket
седельная попона |
| 4. bronze-sheathed spoked wheel
облицованное бронзой колесо со спицами | 21. saddle
седло |
| 5. wagon burial or vehicle grave
погребение с повозкой | 22. shoulder straps
плечевые ремни |
| 6. pottery model of wagon
глиняная модель повозки | 23. shoulder junction
плечевой соединитель |
| 7. chariot
колесница | 24. throatlatch; throat strap
подшеек |
| 8. drought-pole, pole
дышло | 25. headpiece, head-stall
оголовье (уздечки) |
| 9. body, box
кузов | 26. browband
надбровная лента |
| 10. axle
ось | 27. cheekpiece
псалий |
| 11. antler tine cheekpiece
псалии из оленьего рога | 28. hackamore
фиксатор удил, недоуздок |
| 12. mouth-piece
удила | 29. bit
удила |
| 13. bone harness strap-divider
разделитель ремней из кости | 30. reins
поводья |
| 14. vehicle
повозка | 31. breast strap
нагрудный ремень |
| 15. yoke
ярмо | 32. breast junction
нагрудный соединитель |
| 16. tilt
навес | 33. martingale
мартингал |
| 17. breeching, breech strap
подхвостный ремень | 34. pendant strap
подвешной ремень |
| | 35. girth
подпруга |
| | 36. tripled strap
тройной ремень |

additional terms дополнительные термины

Archaeological investigation Археологическое исследование

find n. находка; small ~ индивидуальная находка; closed ~ находка из закрытого археологического комплекса

floor n. пол; knapping ~, i.e. with a strong dominance of small splinters пол, на котором расщепляли камень, то есть с сильным преобладанием мелких чешуек; lime-plastered ~ оштукатуренный известью пол

flotation n. флотация; small-scale method of "bucket ~" мелкомасштабный метод флотации с помощью ведер

grid n. сетка; trench ~ разметка раскопа

horizon n. горизонт; уровень; building ~ строительный горизонт; cultural ~ культурный горизонт

inclusion n. включение; small organic ~s мелкие органические включения

intrusion n. интрузия; внедрение; later ~s более поздние включения

kerb n. керб (каменная опорная стена вокруг насыпи кургана)

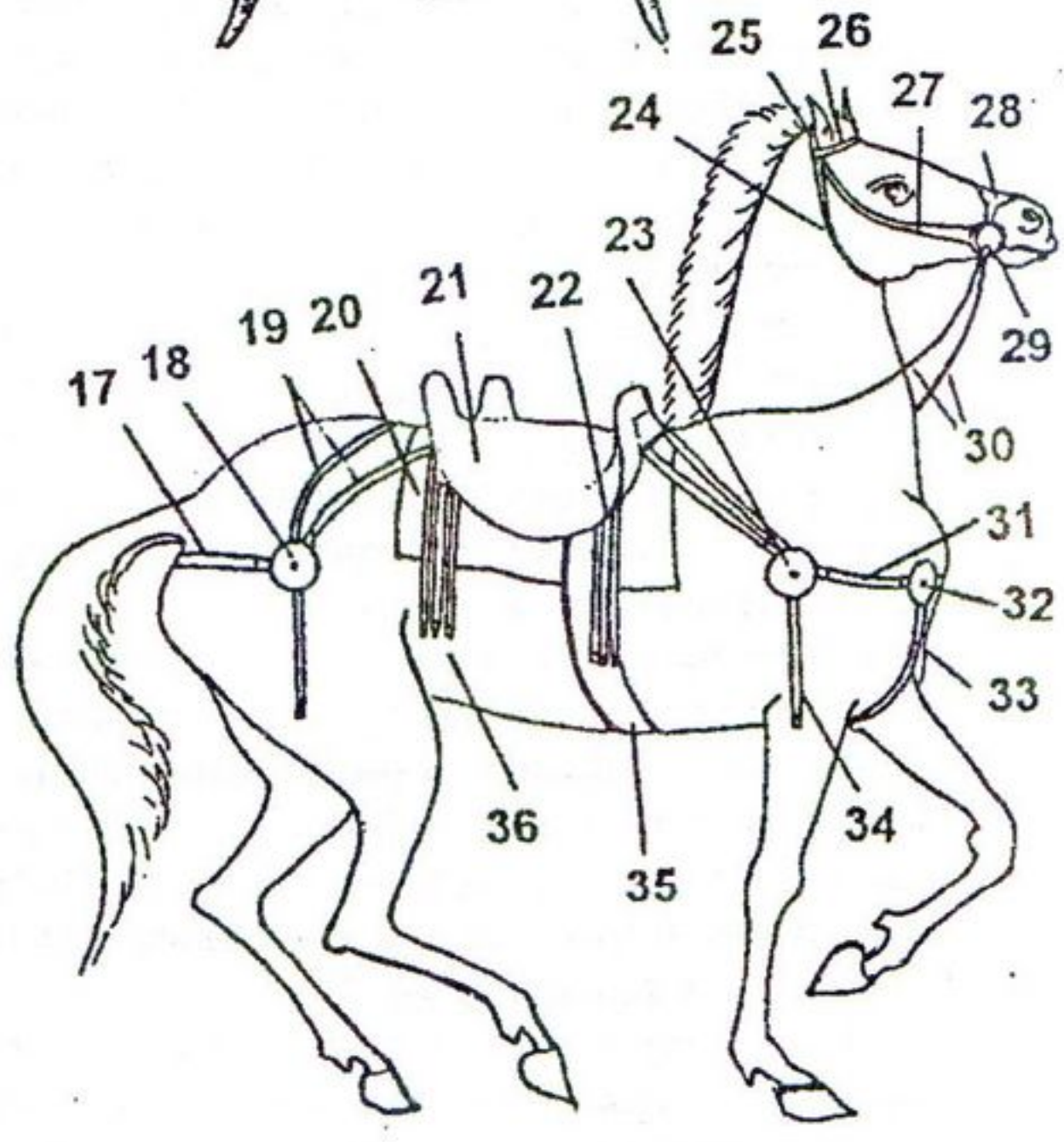
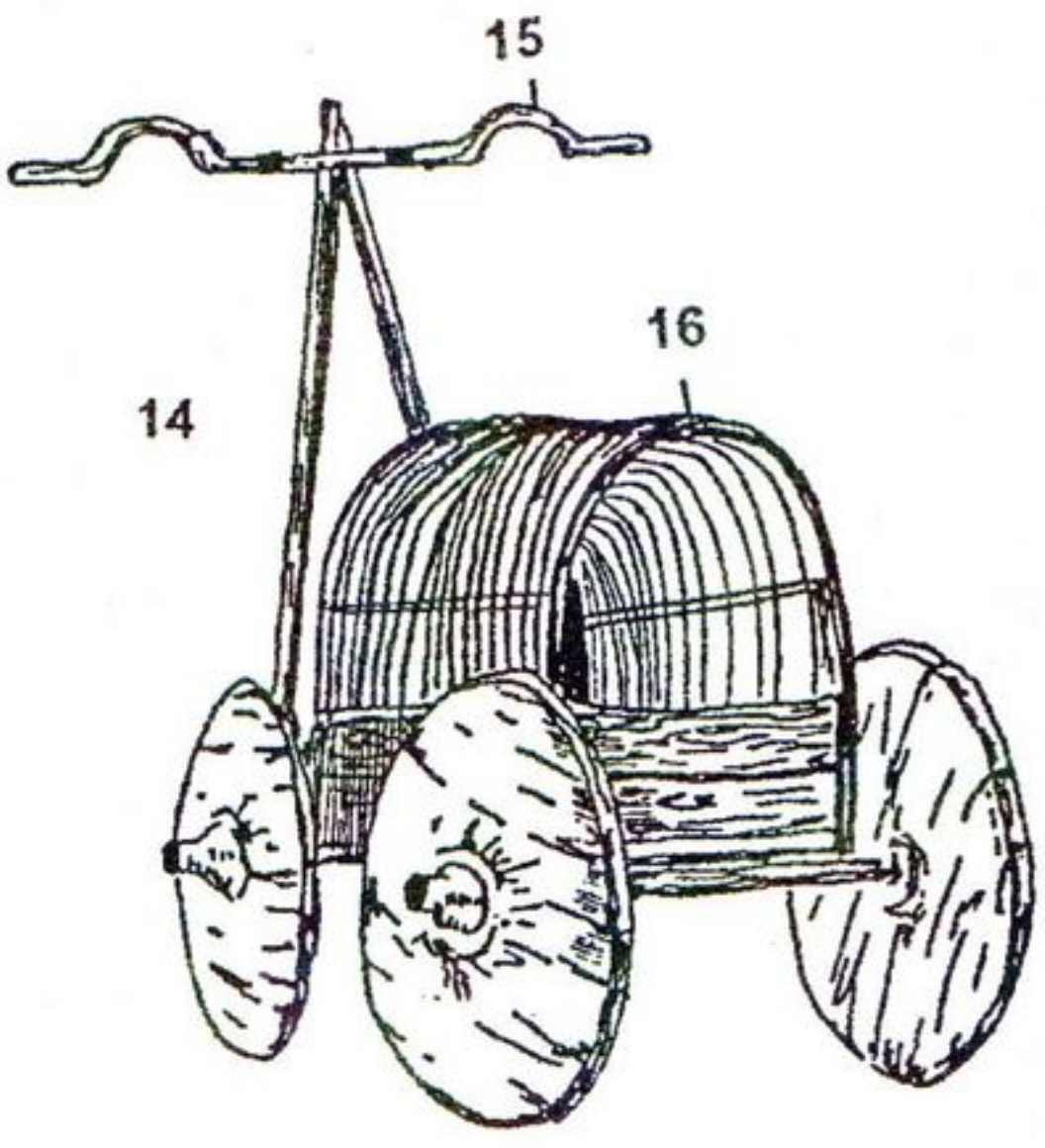
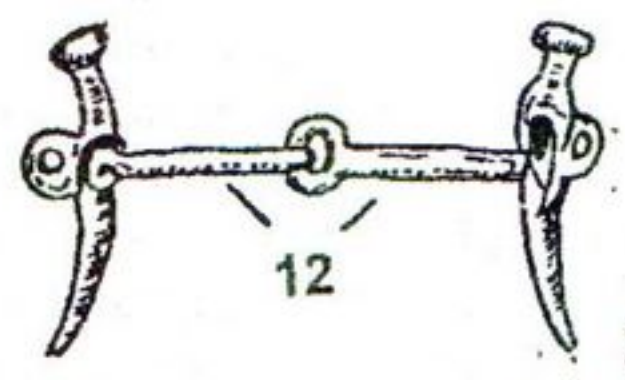
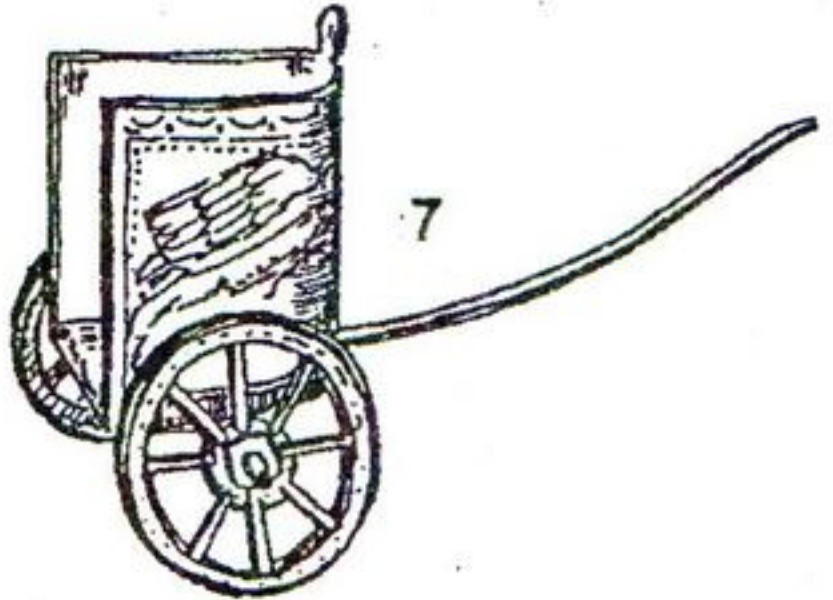
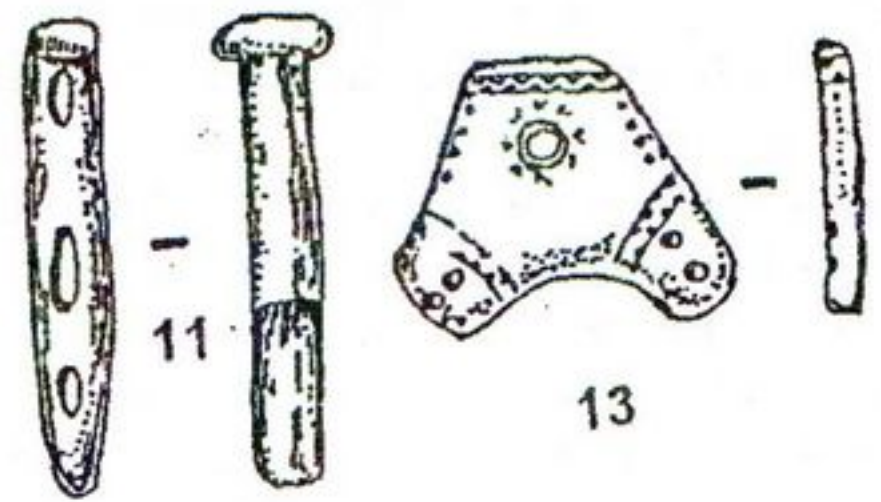
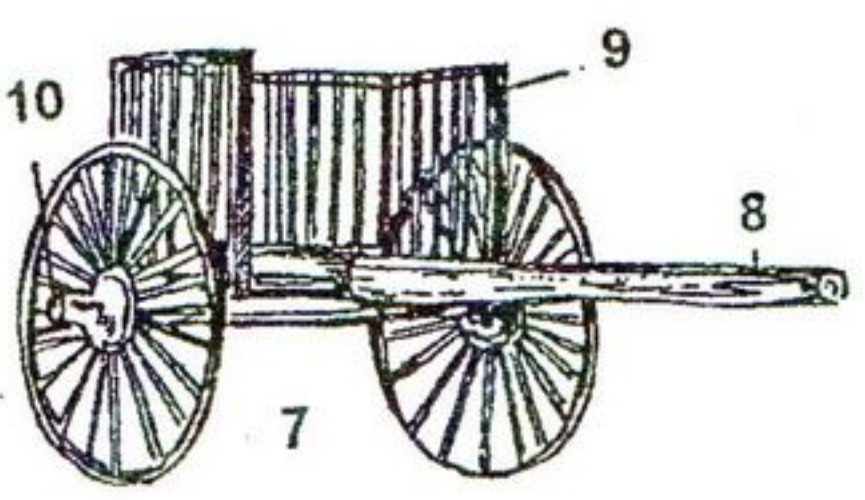
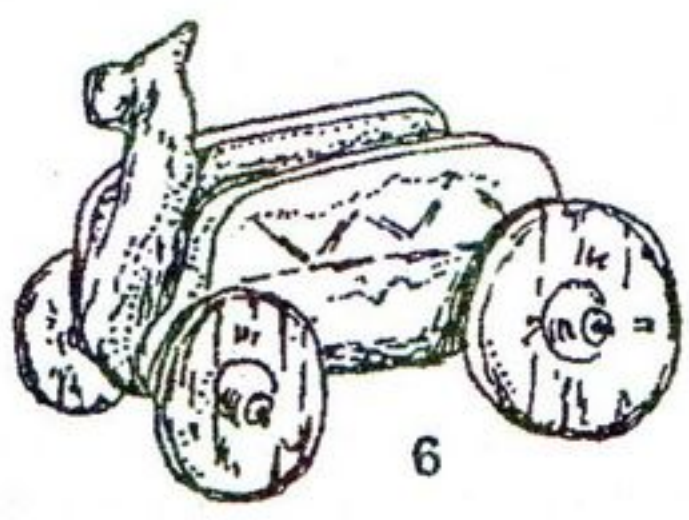
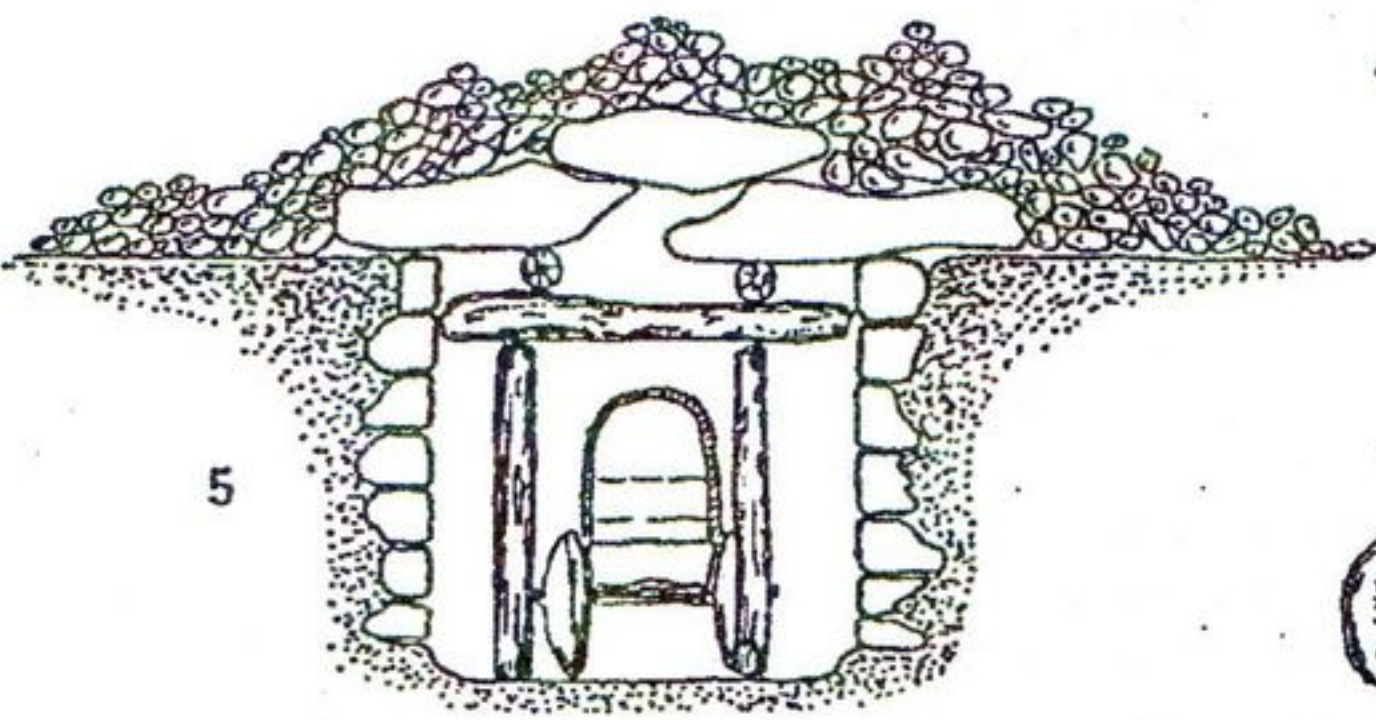
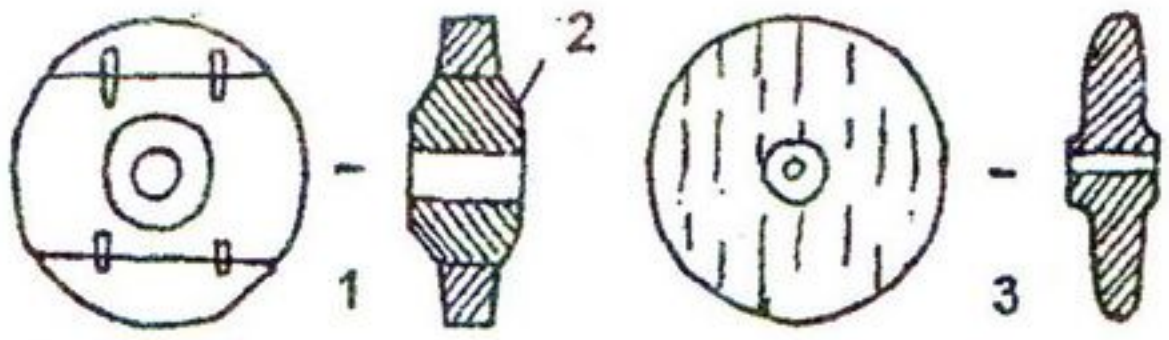

layer n. слой, пласт; ~ laps up слой выкруживается; waterproof ~ водоотталкивающий слой; ashy ~ зольный слой (зольник); activity ~ or occupation ~ слой обживания; construction ~ строительный слой; destruction or demolition ~ слой разрушения; rubbish ~ мусорный слой; flood ~s слои затопления; ~ growth рост или нарастание слоя; bottom ~ нижний слой; disturbed ~ нарушенный слой; glassy ~ слой глазури; humus ~ гумусный или гумированный слой; sterile ~ стерильный слой; superficial ~s with remains of... перекрывающие слои с остатками...; ~ of bones слой костей; ~ of decomposed organic material слой разложившегося органического материала; overlaying ~ перекрывающий слой; underlaying ~ подстилающий слой; overlapping ~s чередующиеся слои; ~'s compaction консистенция слоя; ~'s composition состав слоя

level n. уровень; Pithecanthropus ~ уровень питекантропа; occupation ~ уровень обживания; different ~s of habitat различные уровни обживания; destruction ~ уровень разрушения; construction ~ строительный горизонт

mark n. знак; permanent bench ~ постоянный репер

material n. материал; habitation ~ культурный слой; high proportion of organic ~ высокое содержание органических материалов; perishable ~s скоропортящиеся материалы; ~ can be classified by functional criteria материал может быть классифицирован по функциональным критериям;

matrix n. матрица; stratigraphic or Harris ~ стратиграфическая матрица или матрица Харриса

mould n. литейная форма; three-piece ~ with sprue cap трёхчастная литейная форма с вертикальной литниковой насадкой

movement n. движение; intra- and inter-contextual ~ внутри и межконтекстуальные движения

object n. объект, предмет; ~s some of which are probably stylised feminine forms предметы, некоторые из которых, очевидно, стилизованных женских форм; domestic ~s предметы быта (утварь); trade ~ объект торговли; prestige ~ престижный предмет; ritual ~s or works of art ритуальные предметы или произведения искусства

quern n. зернотёрка; saddle stone ~ седловидная каменная зернотёрка

remains n. pl. остатки; animal and vegetable ~ животные и растительные остатки; carbonized plant seed ~ обугленные остатки семян; hunting-~ of wild animals остатки, добытых на охоте диких животных; material culture ~ остатки материальной культуры; organic plant micro-~ органические микроостатки растений; well-preserved ~ хорошо сохранившиеся остатки; wood ~ древесные остатки

sample n. образец, выборка; bulk ~s массовые выборки; representative ~s представительная выборка

scatter n. разброс; lithic ~ разброс (обработанных) камней; surface ~ of potsherds разброс фрагментов керамики на поверхности

section n. разрез; west facing ~ разрез, вид с востока

sequence n. последовательность; depositional ~ последовательность отложений; long cultural ~ длительная культурная последовательность; stratigraphic ~ стратиграфическая последовательность

settlement n. поселение; cave and open-air ~s пещерные стоянки и поселения на открытом месте; ~ enclosed by walls поселение, обнесённое стенами; ~s were scattered right across the ... поселения были разбросаны прямо по...; hunter-gatherer ~ поселение охотников и собирателей; human ~ стоянка человека; lakeside ~ поселение на берегу озера; military ~ военное поселение; multi-layered ~ многослойное поселение; sedentary ~ поселение, принадлежащее оседлым обитателям; succeeding millennia ~s поселения последующих тысячелетий

site n. местонахождение; археологический памятник любого типа; best-preserved ~ отлично сохранившийся археологический памятник; burial ~ погребальный памятник; camp ~ стоянка; castle ~ замковый памятник; cave ~ пещерная стоянка; hilltop ~ поселение (находящееся) на вершине холма; flint-knapping ~ стоянка-мастерская по

изготовлению кремнёвых орудий; *medieval* ~ средневековый памятник; *mining* ~ местонахождение, связанное с добычей полезных ископаемых (шахта); *open-air dwelling* ~ открытое жилое поселение; *permanent or semi-permanent character* ~ поселение постоянного или сезонного характера (обживания); *post-x-period* ~ памятник, относящийся ко времени после какого-либо периода; *prehistoric* ~ доисторический памятник; *seasonally occupied* ~ сезонное поселение; *short-lived camp* ~ кратковременно обживавшаяся стоянка; *surface* ~ памятник, находящийся на поверхности; *royal tomb* ~ памятник, связанный с царской усыпальницей; *sacrificial* ~ памятник, где совершались жертвоприношения

soil n. почва; *frozen sub* ~ слой мерзлоты; подпочва; *native* ~ , *natural* ~ , материк

sounding n. шурф; *test-* ~ проверочный шурф

spindel whorl n. пряслице

spoil heap выброс пустой породы; ~ *from an archaeological trench* выброс заполнения из раскопа (отвал); ~ *from a grave pit* выброс из могильной ямы

stratigraphic adj. стратиграфический; ~ *divisions* стратиграфические подразделения; ~ *formation process* процесс образования слоев; ~ *order* стратиграфический порядок; ~ *al position* стратиграфическое положение; ~ *boundary* стратиграфическая граница

surface n. поверхность; *buried* ~ погребенная поверхность; *excavated* ~ раскопанная поверхность; *modern ground* ~ современная дневная поверхность; *original* ~ *of ground* исходная поверхность почвы; *pre-existing buried land* ~ предыдущая дневная поверхность

system n. система; *context recording* ~ система описания контекстов

terminus ante quem (буквально) грань, до которой (термин, обозначающий крайнюю верхнюю дату находки, зафиксированной в стратиграфии)

terminus post quem (буквально) грань, после которой (термин, обозначающий крайнюю нижнюю дату находки, зафиксированной в стратиграфии)

torc or torque n. торквес

trench n. траншея; раскоп; *archaeological step-* ~ археологический ступенчатый раскоп; *robber* ~ грабительская траншея; *probe* ~ шурф

typology n. типология; *it is difficult to trace the dividing-line between these two levels except by* ~ трудно проследить разделительную линию между этими двумя уровнями без типологии

use n. использование; *archaeological context of tool* ~ археологический контекст использования орудия; *lithic* ~-wear analysis трассологический анализ каменных орудий

additional terms дополнительные термины

Warfare Военное дело

accoutrements n. pl. амуниция

aclys, or acelis (pl. *aclydes*) n. аклица, дротик, короткое копьё с ремешком (для притягивания после броска)

archer n. лучник; *horse-* ~ *or mounted* ~ конный лучник; *mercenary* ~ наёмный лучник; *shielded* ~ лучник с щитом; ~'s *thumb-ring* кольцо, надеваемое на большой палец для стрельбы из лука

armament n. вооружение; *pre-gunpowder* ~ вооружение, предшествующее появлению огнестрельного оружия (доогнестрельное вооружение)

armour n. вооружение, доспехи, латы, панцирь; *body* ~ *made of metal links or platelets* панцирь, изготовленный из металлических звеньев или пластинок; *complete suit of scale* ~ полный панцирный доспех; *defensive* ~ оборонительный доспех; *heavy* ~, *made of iron scales sewn to leather* тяжелый панцирь, изготовленный из тонких железных пластинок, нашитых на кожаную основу; *hoplite's heavy body* ~ тяжёлый панцирь гоплита; ~ *of Graeco-Scythian type, combining bronze scales and strips* доспех греко-скифского образца, сочетающий бронзовые чешуйки с пластинами; *ring-mail body* ~

кольчужный панцирь; protective ~ защитный доспех; peculiar piece of ~, attached to the saddle своеобразные, пластинки для защиты, прикреплённые к седлу; ring or chain ~ кольчуга; horse ~ конский доспех; knight's ~ рыцарский доспех; leather ~ кожаный доспех; plate ~ пластинчатый доспех; scale ~ щитковый или панцирный доспех; ~ beaver оруженосец; ~ grating каркас доспеха; overlapping "fish-scales" ~ чешуйчатый доспех (чешуйки перекрывают друг друга); defensive ~ of animal hide оборонительный доспех из шкуры животного; foot-combat ~ доспех для пешего боя; half-~ полудоспех

army n. армия; field ~ полевая армия; ~ for a defensive stand армия в оборонительной позиции

arrow n. стрела; ~-pile or ~ shaft древко стрелы; ~-thrower стреломет; ~ slit бойница; ~ straightener выпрямитель стрел; trilobate ~ head трёхлопастный наконечник стрелы; socketed ~ head втульчатый наконечник стрелы; tanged ~ head черешковый или язычковый наконечник стрелы; stonetipped ~ стрела с каменным наконечником; barbed ~ head наконечник стрелы с зубринами (как у рыболовного крючка); bone ~ point armed with flint flakes костяной наконечник стрелы с кремневыми пластинчатыми вставками; ~ made of buffalo-horn стрела, изготовленная из бычьего рога; ~ flights оперение стрелы (стабилизатор); ~ with stone head стрела с каменным наконечником

artillery n. артиллерия; ~ machines артиллерийские установки (механизмы); string-powered ~ артиллерия, в которой используется сила упругости веревок

assault n. нападение, штурм, атака; frontal ~ лобовая атака

attack n. атака, наступление, штурм; frontal ~ лобовая атака; full-scale ~ полномасштабная атака; ~ upon disembarkation point атака после высадки на берег (десант)

aventail or aventayle n. бармица

axe n. топор; flanged ~ топор с закраинами (фланцами); flat ~ плоский топор; battle ~ of polished stone боевой топор из полированного камня; boat ~ ладьевидный топор; cast-copper ~ медный литой топор; Palstave ~ пальштаб; pole-~ секира; shoe-last ~ клиновидный топор; scalloped ~ гребешковый топор; socketed ~ втульчатый топор, кельт; winged ~ топор с крыльями; trunnion ~ топор с выступами; duck-bill ~ топор в виде утиного носа; ~-adze топор-тесло; ~-hammer топор-молот; ~-man воин с боевым топором; perforated ~ перфорированный топор (с отверстиями на клинке); round ~ округлый топор; sharply pointed battle ~ боевой топор с острым лезвием; ~ with lugs топор с проушинами; double ~ двойной топор; big-headed, five-foot-hafted ~ топор с большим обухом на пятифутовом топорыше; long-handled ~ топор с длинной ручкой

barbican n. барбакан, навесная бойница

bardiche n. бердыш

barricade n. баррикада; wooden ~ деревянная баррикада

battlement n. парапетная стена с бойницами; зубчатая стена

baton n. дубинка; edged fighting ~ заострённая дубинка

battle n. битва, сражение, бой; full-scale ~ полномасштабная битва; order-of-~ порядок сражения; overwhelmingly superior force in open ~ значительно превосходящая противника в открытом бою армия; pitched ~ решительное сражение; ~ winner победитель сражения; ~ started with archery exchanges сражение началось с перестрелки лучников; ~-line линия сражения; ~-field поле сражения; ~-cry боевой клич

belt n. пояс, ремень; sword ~ made of small bronze strips перевязь для меча, сделанная из бронзовых полос; ~-hook застёжка перевязи; multi-pendant ~ пояс с несколькими кольцами

blade n. лезвие; клинок; flame-shaped ~ "пламенеющее" лезвие

bolt n. стрела

bow n. лук; horse-~man конный лучник; single-stave ~ цельный односоставный лук; simple ~ простой лук; strung composite ~ сложносоставный лук с натянутой тетивой; bamboo ~ бамбуковый лук; ~string тетива; ~case налучье, горит; unstrung ~ лук со спущенной тетивой; long-man of the Hundred Years War лучник с длинным луком (времени) Столетней войны; short ~ короткий лук

brassard n. наручь
bridge n. мост; portable ~ for sieges передвижной мост для осады
bulwark n. бастион, бальверк, вал; defensive ~ оборонительный вал
butt n. обух; вток; ~-spike or balancing weight заострённый вток или балансир; ~-weight on a spear противовес копья; pointed ~ of axe заострённый обух топора
buttress n. контрфорс, бык (моста), опора
caltrops ("tribolos") n. ёж
camp n. лагерь; fortified ~ with a ditch and stakade лагерь, укреплённый рвом и частоклом; short-lived or seasonal ~ кратковременный или сезонный лагерь; pitch ~ разбивать лагерь; permanent ~ постоянный лагерь; military or army ~ военный лагерь; base ~ основной лагерь
campaign n. поход, кампания; far-ranging or long-distance military ~ дальний военный поход; climax of the ~ кульминационный момент кампании
cataphract n. катафрактарий; тяжеловооружённый конник; fully armoured ~ полностью вооружённый катафрактарий; the ~, the forerunner of the medieval knight катафрактарий, предшественник средневекового рыцаря
catapult n. катапульта; artillery ~ катапульта для метания ядер; dart-shooting ~ катапульта для метания дротиков; sling and crossbow types of ~s катапульти, действующие по типу пращи и арбалета; stone-throwing and javelin-firing ~s катапульти, мечущие камни и дротики; mechanical ~ механическая катапульта; ~ ball ядро для катапульти
cavalry n. кавалерия; ~man кавалерист; sub-unit of ~ подразделение кавалерии; heavy ~ тяжелая кавалерия; fast-moving ~ wing быстро движущийся фланг кавалерии; elite body of ~ элитное ядро кавалерии
celt n. кельт (топор)
chariot n. колесница; war ~ боевая колесница; ~-rider колесничий; scythed or scythe-wheeled ~ колесница с косами на колесах; four-horse ~ квадрига
chariotry n. колесничие (род войск)
cheek-piece n. нащёчник шлема
city n. город; well-fortified ~ хорошо укреплённый город; ~ with double or triple encircling defence walls город, с двойным или тройным обводом оборонительных стен
claymore n. старинный палаш шотландских горцев
cloak n. плащ; мантия; metal-studded ~ плащ, покрытый металлическими заклёпками
club n. дубина; long-hafted spiked ~ заостренная дубина с длинной ручкой
cohort n. когорта (римск.)
combat n. бой, сражение; mounted and dismounted ~ конный и пеший бой
commander n. командир; unit ~ командир подразделения; wing ~ командующий фланга; rearguard ~ командующий арьергардом
confrontation n. конфронтация; long-running ~ длительная конфронтация; direct ~ прямая конфронтация
conquest n. завоевание; захват; unlimited military ~ неограниченный военный захват
contingent n. контингент; multinational ~ многонациональный контингент
corps n. корпус; cavalry ~ кавалерийский корпус
corslet, or corselet n. латы; all-metal ~ in the shape of the body muscles цельнометаллические латы в форме мускулов тела; iron scale ~ with shoulder-pieces латы из железных пластинок с наплечниками; flexible leather ~ covered with small overlapping scales of bronze or iron гибкие кожаные латы, покрытые маленькими, перекрывающимися друг друга пластинками из бронзы и железа; bronze "bell" ~ бронзовые колоколовидные латы; ~ made of soft material faced with metal scales латы, сделанные из мягкого материала, облицованного металлическими пластинками; partially metal ~ частично металлические латы; leather ~ (in lieu of breastplates) кожаные латы (вместо нагрудных пластин)

cuirass n. кираса, панцирь; *bronze muscle-*~ бронзовый панцирь, повторяющий по форме мускулы тела; *centurion's* ~ кираса центуриона; *groin flaps or pteruges of* ~ паховые защитные клапаны кирасы; *composite* ~ составная (сложная) кираса; *lamellar* ~ пластинчатая кираса; *bronze-studded* ~ бронзовая кираса
cuirassier n. кирасир; *heavily armed* ~ тяжеловооружённый кирасир
dagger n. кинжал; *double-edged* ~ обоюдоострый кинжал; *solid-hilted* ~ кинжал с цельнометаллической рукоятью; *tanged* ~ черешковый кинжал; ~ *for hand-to-hand combat* кинжал для рукопашного боя; *copper knife-*~ медный нож-кинжал; *metal-hilted* ~ кинжал с металлической рукоятью; *short belt* ~ короткий поясной кинжал; *wave-edged* ~ кинжал с волнистым краем; *ogival* ~ стреловидный или приострѣнный кинжал
dart n. дротик; стрела; ~-*thrower* копьеметалка
demonstration n. демонстрация; ~ *of strength* демонстрация силы
deployment n. развертывание; *position of semi-*~ наполовину развернутая позиция
ditch n. ров; *deeping of -es and heightening of ramparts* углубление рвов и возвышение валов; *V-bottomed* ~ V-образный в (разрезе) ров
elephant n. слон; ~ *as a mobile fortress* слон как передвижная крепость; *war* ~ боевой слон; *war--tower or --castle* башня на спине боевого слона
encircle v. окружать; ~ *the enemy* окружать врага; *an attempt to cut off the enemy by -ing* попытка отрезать противника путем окружения
engagement n. бой, стычка
engine n. орудие; *artillery* ~ артиллерийское орудие; *stone-throwing siege* ~ камне-мѣтное осадное орудие
equip v. экипировать(ся); *each man had to ~ himself* каждый должен был сам позаботиться о своём вооружении
equipment n. оборудование, вооружение, экипировка; *article of* ~ предмет экипировки; *lightened* ~ облегченная экипировка; *digging* ~ оборудование для земляных работ; *heavy siege* ~ тяжѣлое осадное оборудование
expansion n. экспансия; ~ *in reign of ...* экспансия в царствование...
falchion n. короткая широкая кривая сабля
fire n. огонь; "*fields of ~*" зона огня; *Greek* ~ "греческий огонь"; ~ *fight with missiles* обстрел снарядами
flank n. фланг; *right or left* ~ правый или левый фланг; *out of* ~ вне фланга
foil n. рапира
force n. сила; вооружѣнные силы; *assault* ~ ударная сила; *expeditionary* ~ экспедиционные силы
fortifications n. фортификационные укрепления; *battered* ~ разбитые укрепления
fort n. форт; ~ *with a simple rampart-and-ditch defence* форт, укреплѣнный простым валом и рвом
frontage n. ширина фронта, линия фронта
galley n. галера; ~ *with four rows of oars on each side* галера с четырьмя рядами вѣсел с каждой стороны; *fifty-oared* ~ пятидесяти-вѣсельная галера
garrison n. гарнизон; ~ *on foreign soil* гарнизон на чужбине
gorytos n. горит; *the characteristic Scythian* ~ *was a quiver and bowcase combined* характерный скифский горит совмещал в себе налучье с колчаном
guard or crossguard n. перекрестие меча; гарда; *cap* ~ перекрестие меча с чашечкой
gun n. пушка; *hand-*~ ручная пушка; *siege-*~ осадная пушка; ~ *port* место для пушки
halberd n. алебарда; *metal-shafted* ~ алебарда с металлическим древком
habergeon n. кольчуга
hammer n. молот; *long-hafted war-*~ боевой молот на длинной ручке
helm n. (уст.) шлем; ~ *with the movable face piece* шлем с подвижной лицевой частью; *face-enveloping* ~ закрывающий лицо шлем; *flat-topped* ~ шлем с плоским верхом; *one-piece iron* ~ цельный, одно-составный железный шлем; *Corinthian type* ~ шлем коринфского типа
helmet n. шлем; *cast-bronze* ~ шлем из литой бронзы; *crocodile-skin* ~ шлем из кро-

кодиловой кожи; open-faced ~ шлем, не закрывающий лицо; plumed ~ шлем с плюмажем; triple-crested ~ шлем с тройным гребнем; two-piece iron ~ двухсоставный шлем; wide-brimmed bronze ~ бронзовый шлем с широкими полями; "death's head" ~ шлем в форме черепа; close ~ закрытый шлем

hook n. крюк; ~ for unhorsing a knight крюк для сбрасывания рыцаря с коня

javelin n. дротик, копье; ~-thrower копьеметалка; ~man копейщик; ~volley залп копий

infantry n. пехота; close-packed ~ плотно стоящая пехота; camel-mounted ~ посаженная на верблюдов пехота; cuirassed ~ (тяжёлая) пехота в латах; main body of heavy ~ основной костяк тяжёлой пехоты

knife n. нож; ~ as a secondary weapon нож, как вспомогательное оружие; throwing ~ метательный нож; straight-edged ~ нож с прямым лезвием; clasp-~ складной нож; sacrificial ~ нож для жертвоприношений; sabre-~ нож-сабля; curved ~ изогнутый нож; reaping ~ жатвенный нож; hollow-backed ~ нож с выемкой на тыльной стороне; flint ~ кремнёвый нож; flaying ~ нож для снятия шкур; double edged ~ обоюдоострый нож; double convex ~ обоюдовыпуклый нож; dagger-like ~ кинжаловидный нож; crooked backed ~ нож с выгнутой тыльной стороной

knobstick n. дубинка

lance n. копье; counter-weight ~ копье с противовесом; two-handed ~ двуручное копье; ~ rest подставка для копья; ~r копейщик; mounted ~r копейщик на коне

leggings n. краги; гетры; chain mail ~ кольчужные гетры; iron-faced ~ облицованные железом гетры

mace n. булава; star-shaped ~ булава в форме звезды; stone ~-head каменное навершие булавы; spheroid ~-head сферическое навершие булавы; discoid ~-head дисковидное навершие булавы; apple-shaped ~ яблоковидная булава; pear-shaped ~ грушевидная булава; saucer-shaped ~ блюдцевидная булава

machine n. машина; projectile throwing ~ машина для метания снарядов

mail or mail-armor n. кольчуга; chain ~ tunic кольчужная рубаха; coat of ~ кольчуга

manoeuvre n. маневр; ~ing around the enemy's flanks маневрирование вокруг флангов противника; diversionary ~ing отвлекающий маневр

military adj. военный; ~ weakness военная слабость; from a ~ point of view с военной точки зрения; increasing ~ demand возрастающие военные потребности; ~ item военный предмет; ~ intelligence военная разведка

operation n. операция; battering ~ разрушительная операция; field ~ полевая операция

pact n. пакт; non-aggressive ~ пакт о ненападении

peltast n. пелтаст

phalanx n. фаланга; ~ consisting of some ranks фаланга, состоящая из нескольких рядов; ~ fifty shields deep фаланга глубиной в 50 щитов; the ~, consisting of files of men, eight deep or more standing as close as possible to each other, with shields touching or even overlapping фаланга, из восьми и более рядов, где воины стоят вплотную, касаясь друг друга щитами или, даже частично перекрывая щит соседа; composite ~ сложная (составная) фаланга; comparatively static infantry ~ сравнительно статичная пешая фаланга; bristling pikes front of the ~ ошетилившаяся пиками передняя линия фаланги

pike n. пика; infantry ~man пеший пикинер

platform n. платформа; firing-~ площадка для ведения огня

pole-axe n. секира; алебарда, боевой топор, бердыш

poniard n. короткий кинжал (часто с трёхгранным клинком)

power n. мощь; держава; balance of ~ баланс сил; rising ~ of... растущая мощь ...; fire ~ огневая мощь

ram n. таран; good resistance to battering ~ хорошее сопротивление разрушающему тарану; mobile battering ~ on wheels and propelled by manpower передвижной таран на колесах, приводимый в движение людьми

11 armament or war gear of ancient Greeks

вооружение древних греков

1. **infantryman, foot-soldier, hoplite or helmeted spearman** пехотинец, пеший воин, гоплит или копьеносец в шлеме
2. **helmet** шлем
3. **comb** гребень
4. **spear** копье
5. **spearhead** наконечник копья
6. **shield** щит
7. **body armour made of iron scales sewn to leather** панцирь, изготовленный из железных пластинок (чешуек), нашитых на кожаную основу
8. **sword** меч
9. **greave** поножа
10. **spear counter-weight or butt-weight** противовес или вток копья
11. **spearshaft** древко копья
12. **Macedonian infantry pikeman** - македонский пехотинец с пикой
13. **phalanx** фаланга
14. **phalangites' long pikes ("sarissas")** длинные копья фалангитов ("сариссы")
15. **lightly armed rider or mounted lancer** легковооружённый всадник
16. **gorytos (quiver and bow-case)** горит (колчан с отделением для лука)
17. **unstrung bow** лук со спущенной тетивой
18. **bowstring** тетива
19. **arrows** стрелы
20. **quiver section of the gorytos** часть горита для колчана
21. **slinger** пращник
22. **sling** праща
23. **heavily equipped mounted pikeman** тяжеловооружённый всадник с копьем
24. **bronze muscle-cuirass** панцирь, повторяющий по форме мускулы туловища
25. **war-chariot, war vehicle or battle-wagon** боевая колесница
26. **charioteer, chariot-rider** колесничий
27. **chariot-warrior** воин, сражающийся на колеснице

additional terms дополнительные термины

Warfare Военное дело

rampart n. крепостной вал

rapier n. рапира

refuge n. убежище; simple ~s for people and their beasts in the time of war простые убежища для людей и скота во время войны

reinforcement n. усиление; крепление; wall ~ усиление стены; V-sectioned ~ V-образное в разрезе укрепление

saber n. сабля, шашка; single-edged proto-~ однолезвийная протосабля; curved ~ кривая сабля

saddle n. седло; ~ cloth or blanket седельная попона или подушка

sagitta n. стрела

sally n. вылазка; incendiary ~ подстрекающая вылазка

scene n. сцена; arming or battle ~ батальная сцена; wrestling ~ сцена борьбы

scramasax or scramasahs n. меч-скрамасакс

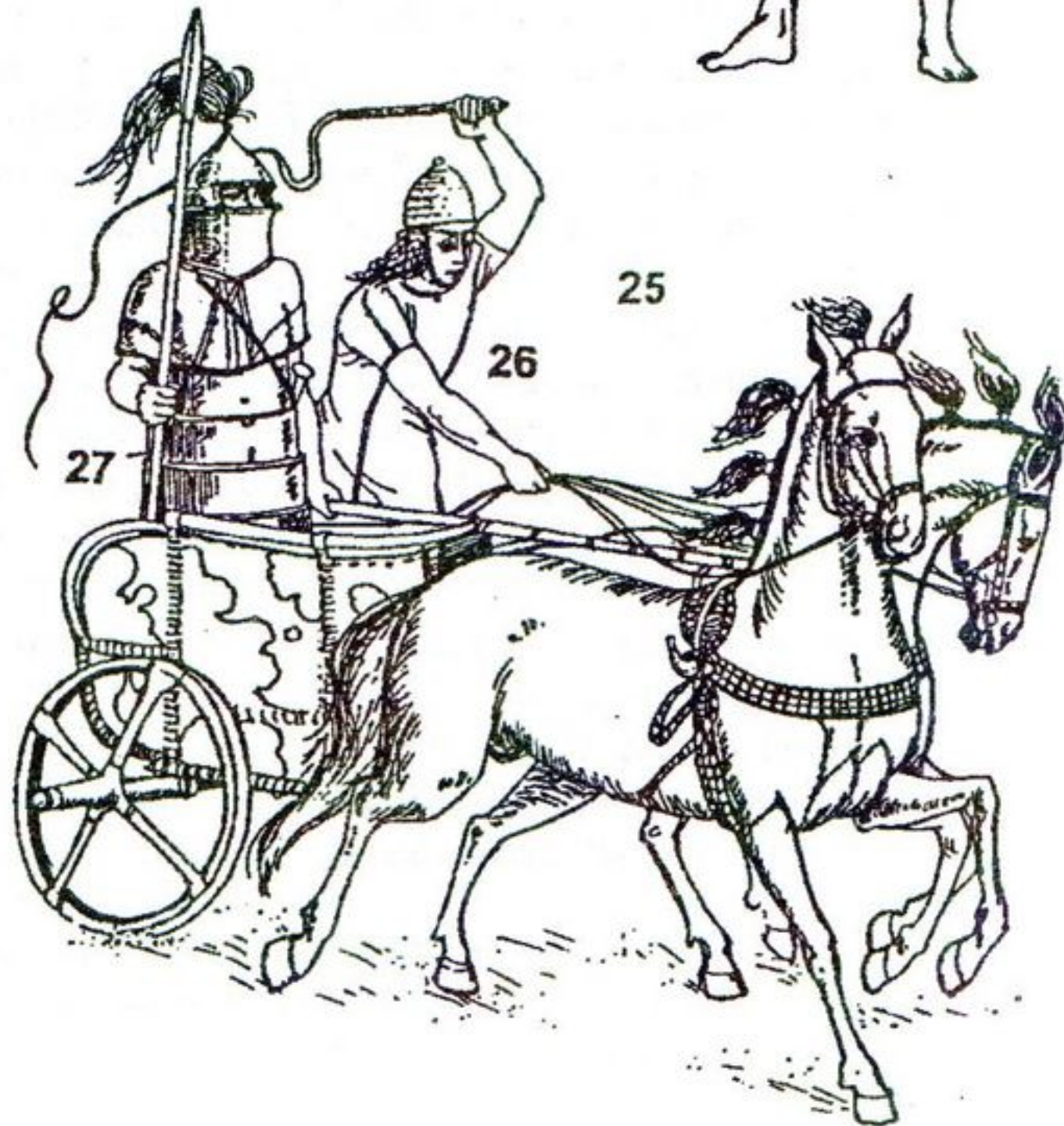
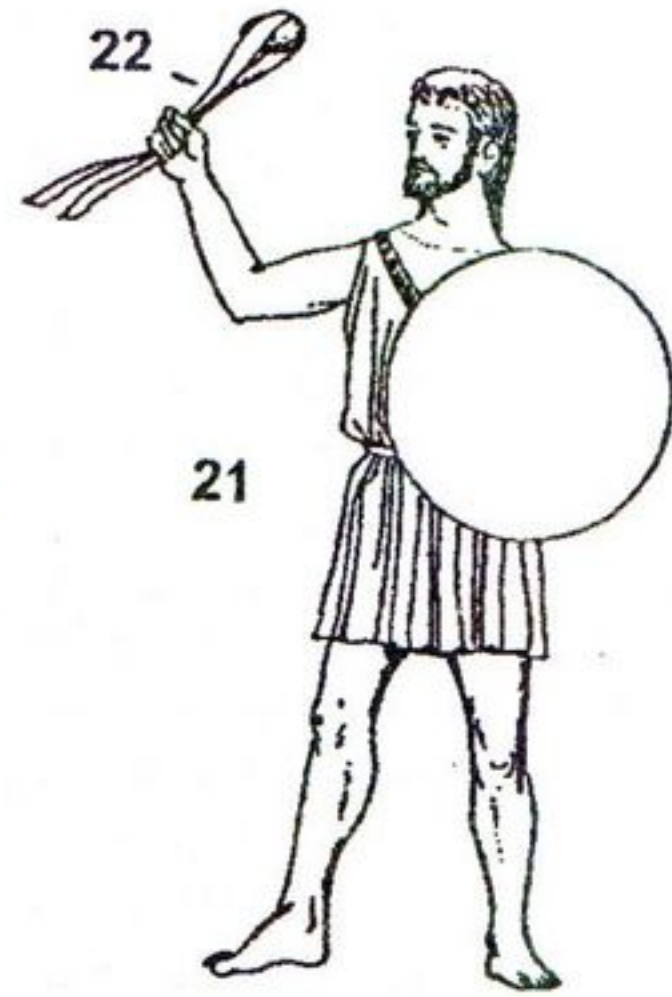
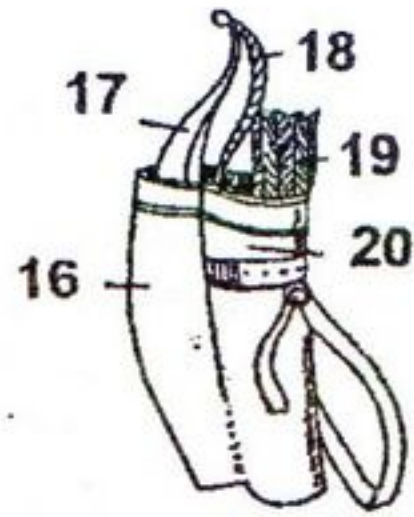
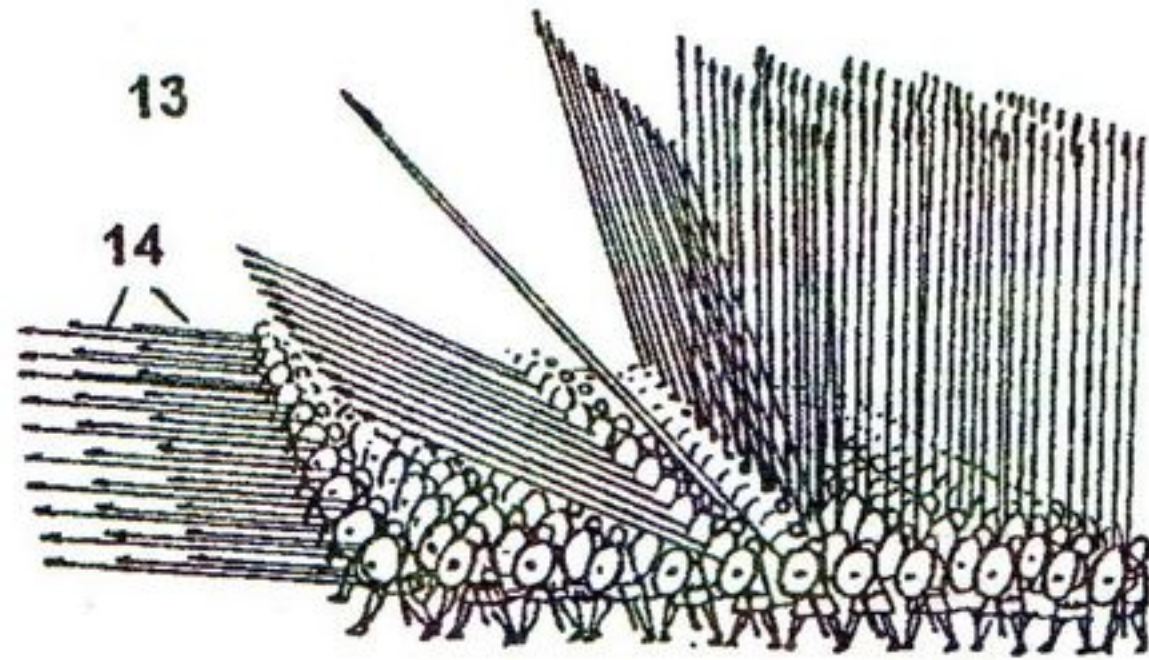
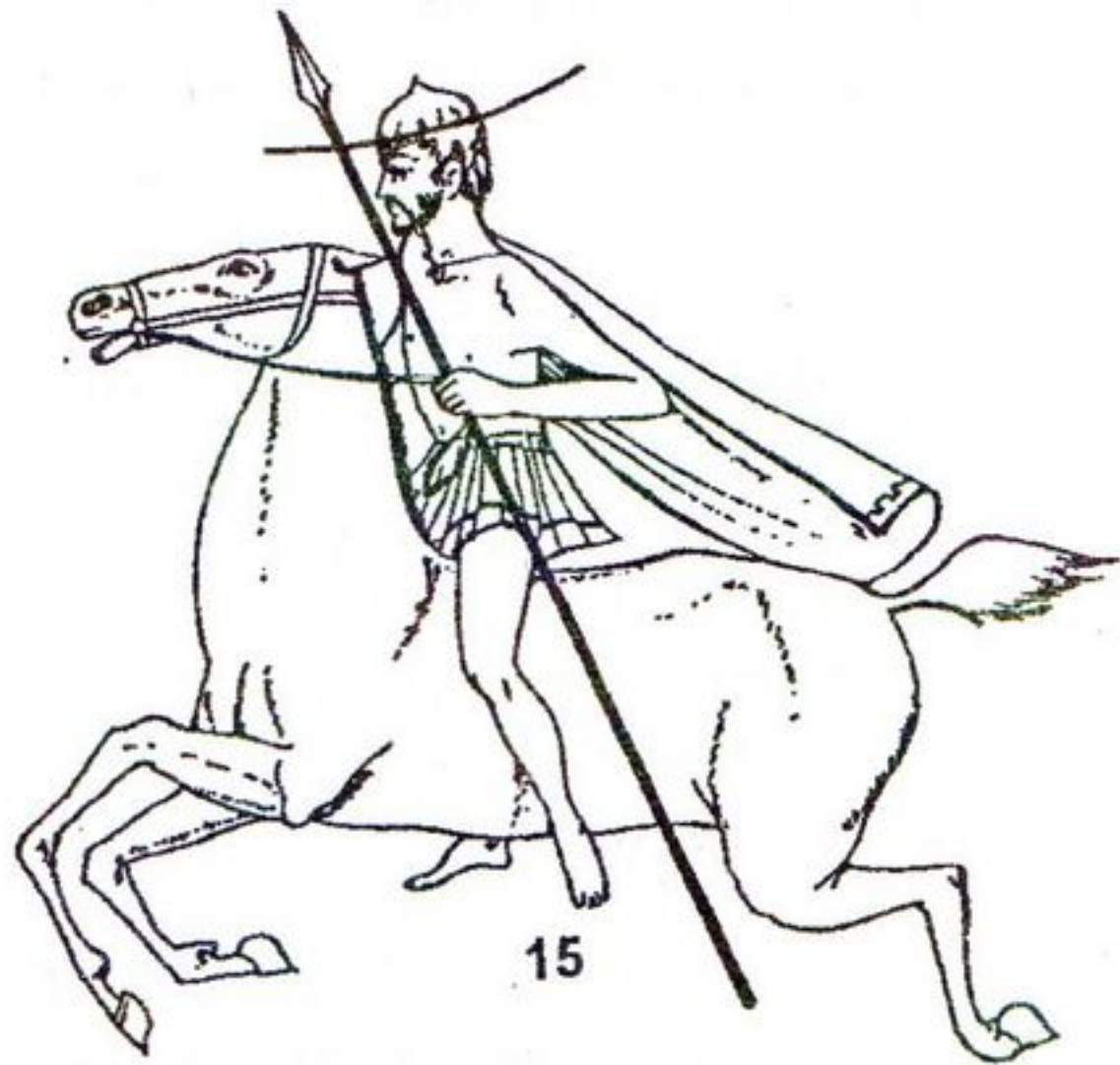
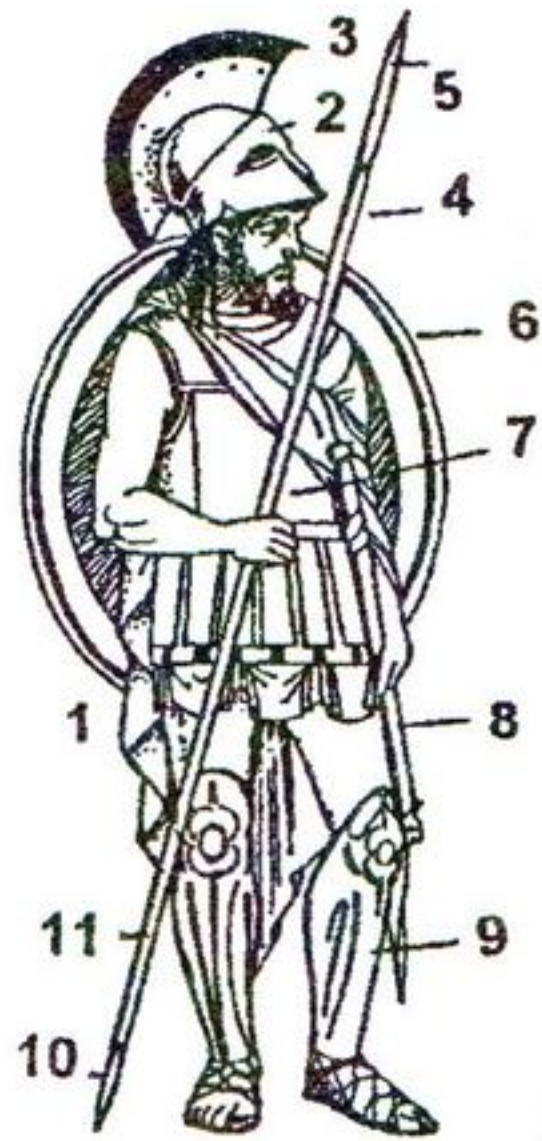

12 armament or war gear of ancient Greeks вооружение древних греков

1.spear	копьё	катапульта, работающая по типу пращи	
2.spear thong or javelin thong	ремень для метания копья	7.stone-throwing crossbow type catapult	каменётная катапульта арбалетного типа
3.method of throwing the javelin	способ метания копья с захватным ремнем	8.crossbow	арбалет
4.siege warfare; siege equipment	осадное дело; осадные орудия	9.spiked caltrop (tribolos)	за острённый треножник против кавалерии
5.dart-thrower; dart-shooting catapult	орудие для метания дротиков; катапульта для метания дротиков	10.ram or battering ram	таран
6.sling type of catapult		11.wooden siege-tower	деревянная осадная башня
		12.war galley (trireme)	военный корабль (триера)

additional terms дополнительные термины

Warfare Военное дело

settlement n. поселение; defended promontory ~ оборонительное мысовое поселение; fortified ~ оборонительное поселение

shaft n. древко; ~-hole of spearhead for the ~ втулка наконечника копья для древка; arrow ~ made from reed and the flights made from a vulture's wing feather древко стрелы, сделанное из тростника и стабилизатор из пера ястреба; axe~ топориче

shield n. щит; scale-faced ~ щит, облицованный пластинками; full body-length ~ щит в полный человеческий рост; ~-boss выпуклость в центре щита (умбон); ~ made of, or covered with, metal or oiled skins over dense matted reeds щит, сделанный из металла или покрытый металлом или промасленными кожами, наложенными на плотные тростниковые циновки; cable-design of the rim of the ~ канатная конструкция края щита; Celtic hexagonal "infantry" ~ кельтский шестиугольный "пехотный" щит; round "cavalry" ~ круглый "кавалерийский" щит; flangt ~ щит с фланцем; hoplite's ~-device эмблема щита гоплита; ~-man щитоносец; the inside surface of the ~ внутренняя поверхность щита; leather-covered wooden ~ покрытый кожей деревянный щит; light ~ лёгкий щит; round-cornered oblong ~ продолговатый с закруглёнными углами щит; concave ~ выпуклый щит; oval Boeotian ~ with scalloped rim овальный беотийский щит с зубчатым краем; light ~ of wicker or hide легкий щит из сплетенных прутьев или кожи; state-issued ~ выдаваемый государством щит; crescent-shaped ~ серповидный щит; ~ with a bronze reinforcement band running round the inside щит с бронзовым креплением, идущим вокруг внутренней стороны; ~-bearer щитоносец; ~'s arm-hole отверстие для руки на щите; ~ was supported by means of a forearm bracket and probably a strap round the neck and shoulder щит держался с помощью кронштейна для предплечья и, возможно, ремнём вокруг шеи и плеча; ~ with asymmetrical blasons щит с асимметричными эмблемами; Hittite's "figure-of-eight" ~ щит Хетта в форме восьмёрки

siege n. осада; ~-artillery осадная артиллерия; offensive and defensive ~craft наступательное и оборонительное осадное ремесло; ~-warfare осадное военное искусство; ~works осадные работы

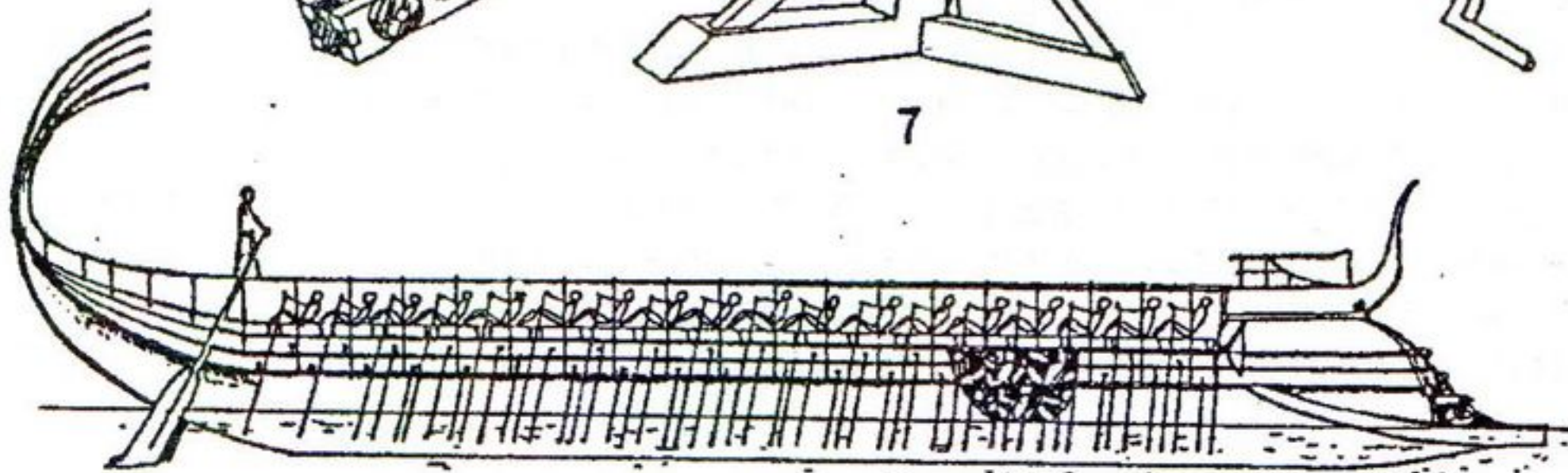
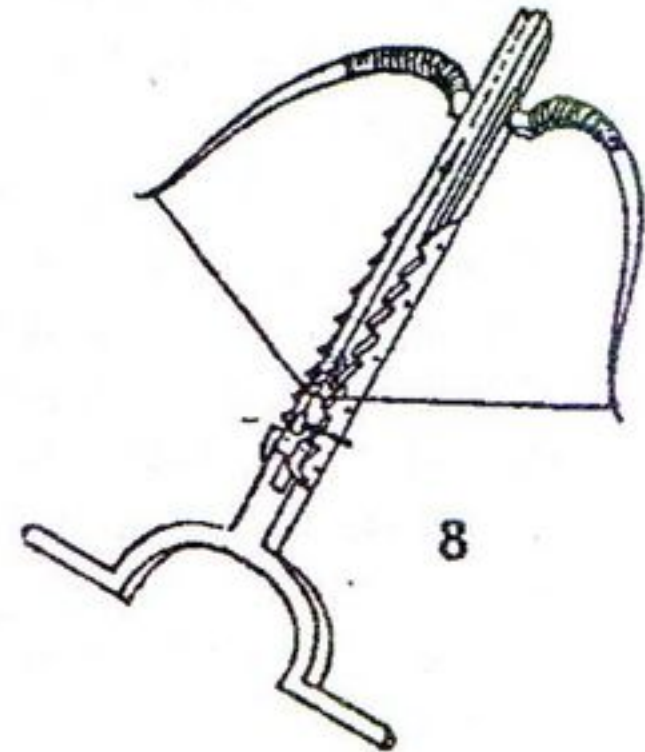
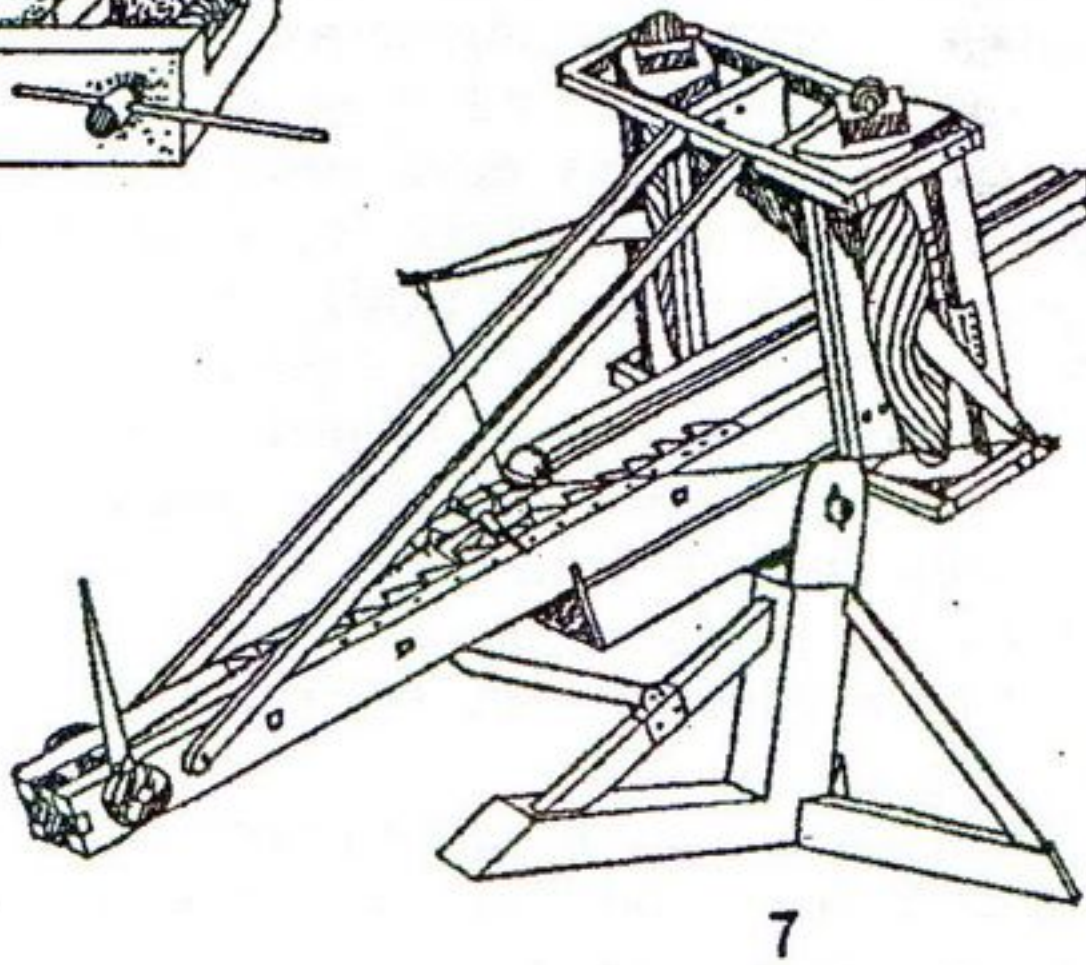
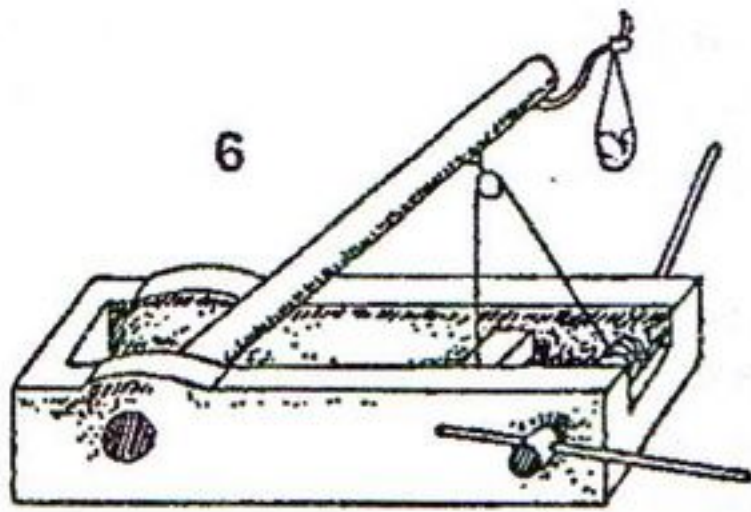
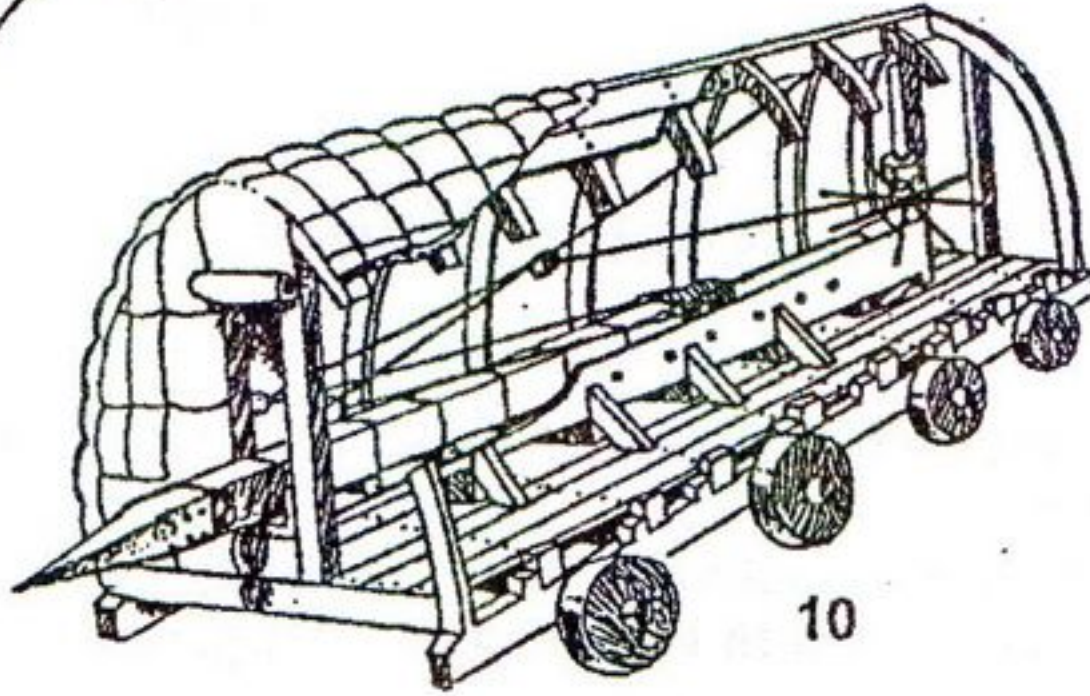
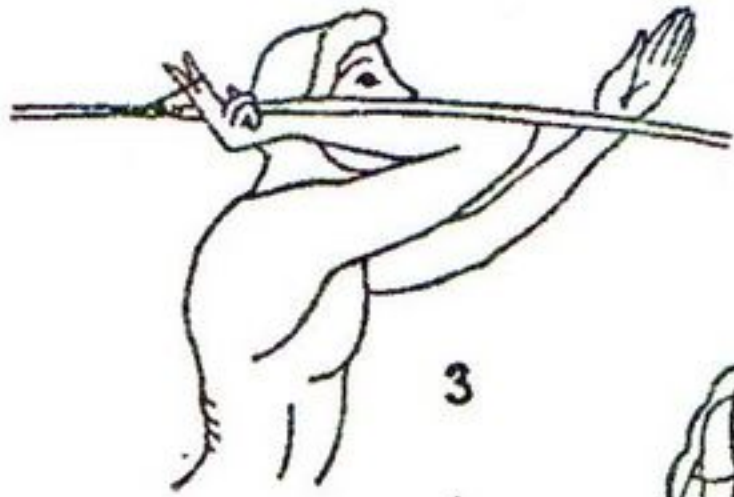
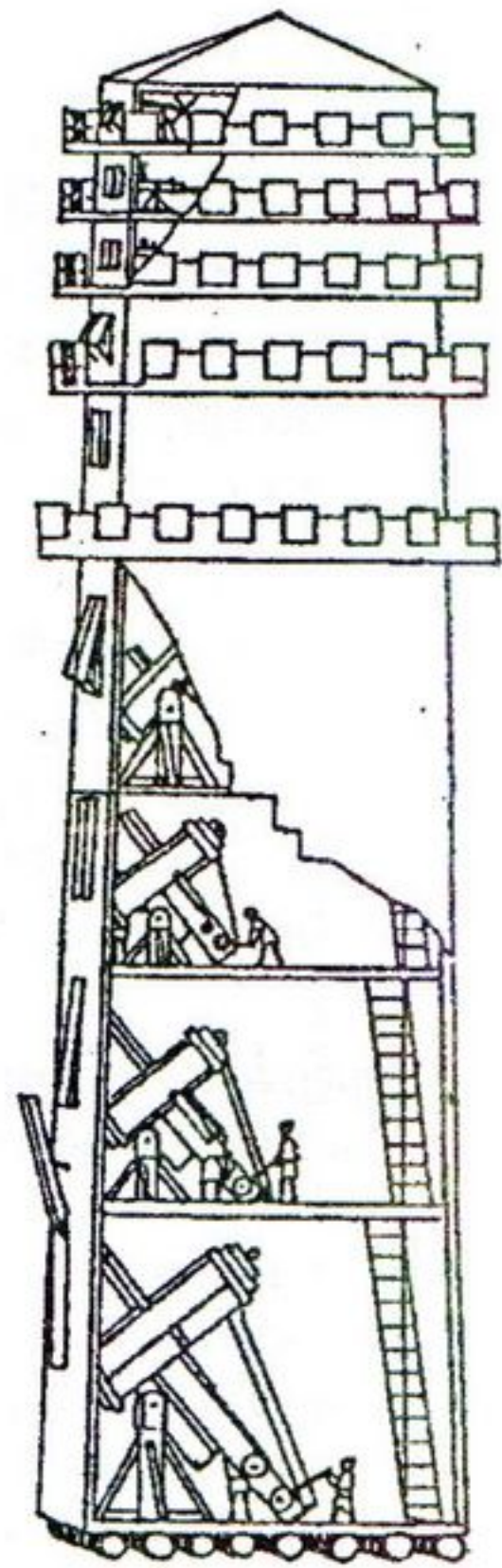
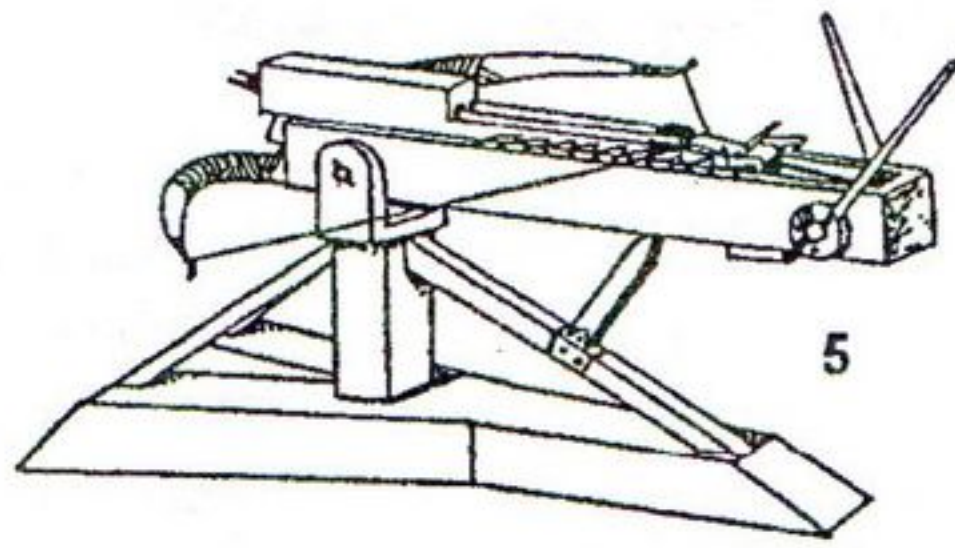
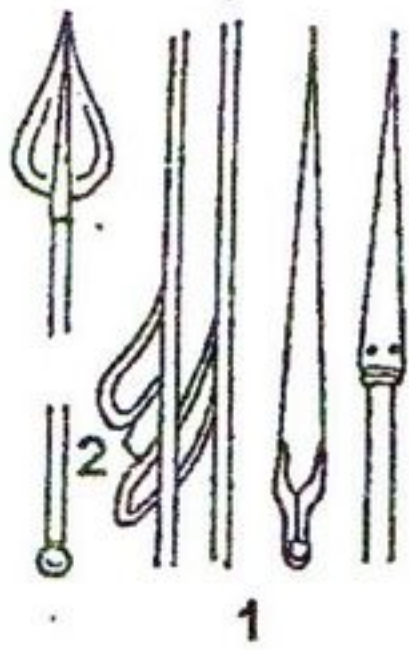

13 Armament of Romans вооружение римлян

1. Roman legionary infantryman

римский пеший легионер

2. helmet шлем

3. mail кольчуга

4. javelin (pilum) дротик (пилум)

5. shield щит

6. two-edged stiletto

обоюдоострый стилет

7. mounted pikeman конный

пикинер

8. spiked caltrop against cavalry

ёж против кавалерии

9. wooden siege-tower

деревянная осадная башня

10. testudo "черепаха"

11. javelin-thrower копьеметалка

12. ram таран

13. oar-powered war ship or

galley with one row of oars

вёсельное военное судно или

галера с одним рядом вёсел

additional terms дополнительные термины

Warfare Военное дело

skirmish n. 1) схватка, перестрелка, стычка; 2) ~ v. сражаться; light-armed ~er легковооруженный боец

sling n. праща; giant ~ mounted on heavy wooden frame гигантская праща, вставленная в деревянную раму; ~er with long leather ~s пращник с длинной пращами; ~stones камни для пращи

soldier n. солдат; ~-servant денщик; foot-~s fought with the weapon nearest to hand- agricultural tools пешие воины, сражались оружием очень похожим на ручные земледельческие инструменты; professional ~ профессиональный воин; slave ~ воин-раб; pike ~ пикинер

spear n. копье; bamboo-shafted ~ копье с бамбуковым древком; cavalry ~ кавалерийское копье; ~-wound рана от копья; ~ fitting насаживание копья (на древко); flat elongated triangular ~head with a cleft base плоский треугольный, удлиненной формы наконечник копья, с раздвоенным основанием; small leaf-shaped ~-head and long ~-butt маленький листовидный наконечник копья и длинный вток копья; ~ counterweight противовес копья; ~ with butt weight fitted for balance копье с втком, насаженным для равновесия; long-bladed heavy ~ длинно-лезвийное тяжелое копье; tanged ~-head черешковый наконечник копья; looped ~-head наконечник копья с ушками; hunting ~ охотничье копье; double ~ двойное копье; ~man копейщик; ~-thrower копьеметалка; loop attachment in the ~ ушко (для крепления) копья; ~ for thrusting копье для нанесения колющего удара; ~-butt вток копья; throwing ~ копье для метания; sagging ~ for an over-arm thrust гибкое копье, предназначенное для вонзания с размаху; ~ paddle лопасть копья

standard n. штандарт, знамя; bull-shaped ~ штандарт с навершием в виде быка

stiletto n. стилет; two-edged Roman ~ обоюдоострый римский стилет

strategy n. стратегия; scorched-earth ~ стратегия выжженной земли

struggle n. борьба; ~ for hegemony in the region борьба за гегемонию в регионе; long diplomatic ~ for influence длительная дипломатическая борьба за влияние

sword n. меч (употребляется также для обозначения шпаги и сабли); ~'s gauntlet латная рукавица с крагами; carp's tongue ~ карпоязычный меч; scimitar ~ кривая турецкая сабля; ~ as weapons of the last resort меч, как оружие крайнего средства; ~man меченосец; ~-dagger меч-кинжал; ~ has two-edged, almost parallel-sided blade tapering at the

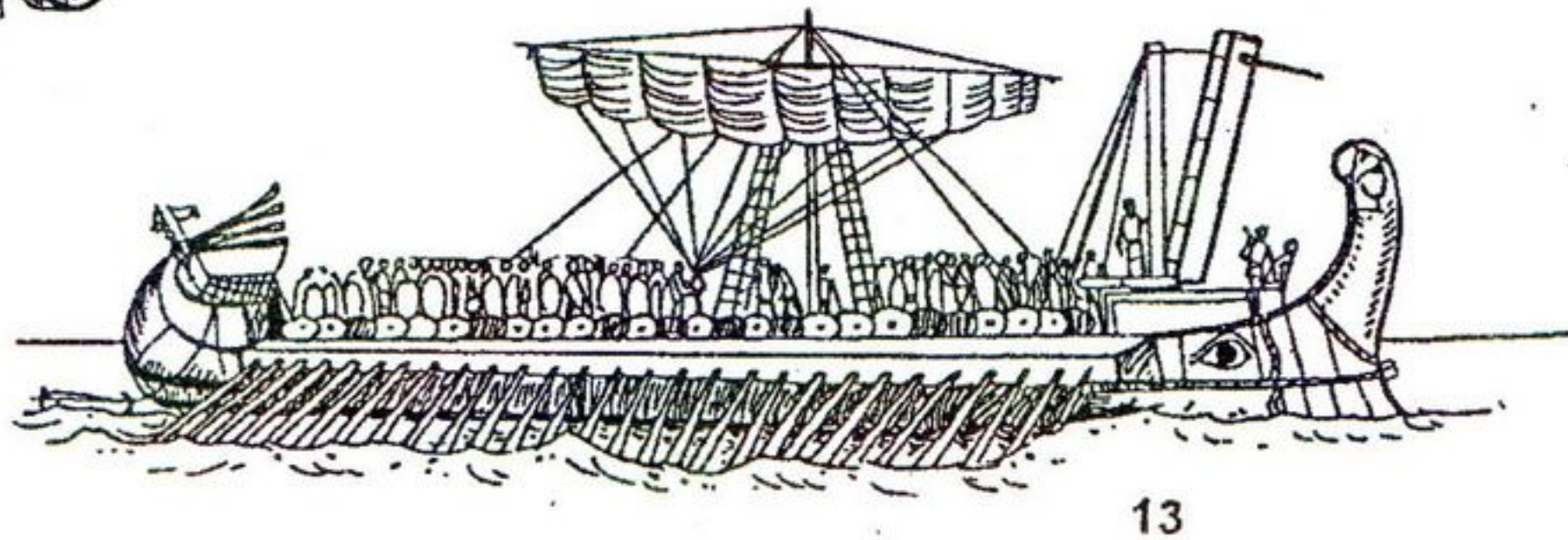
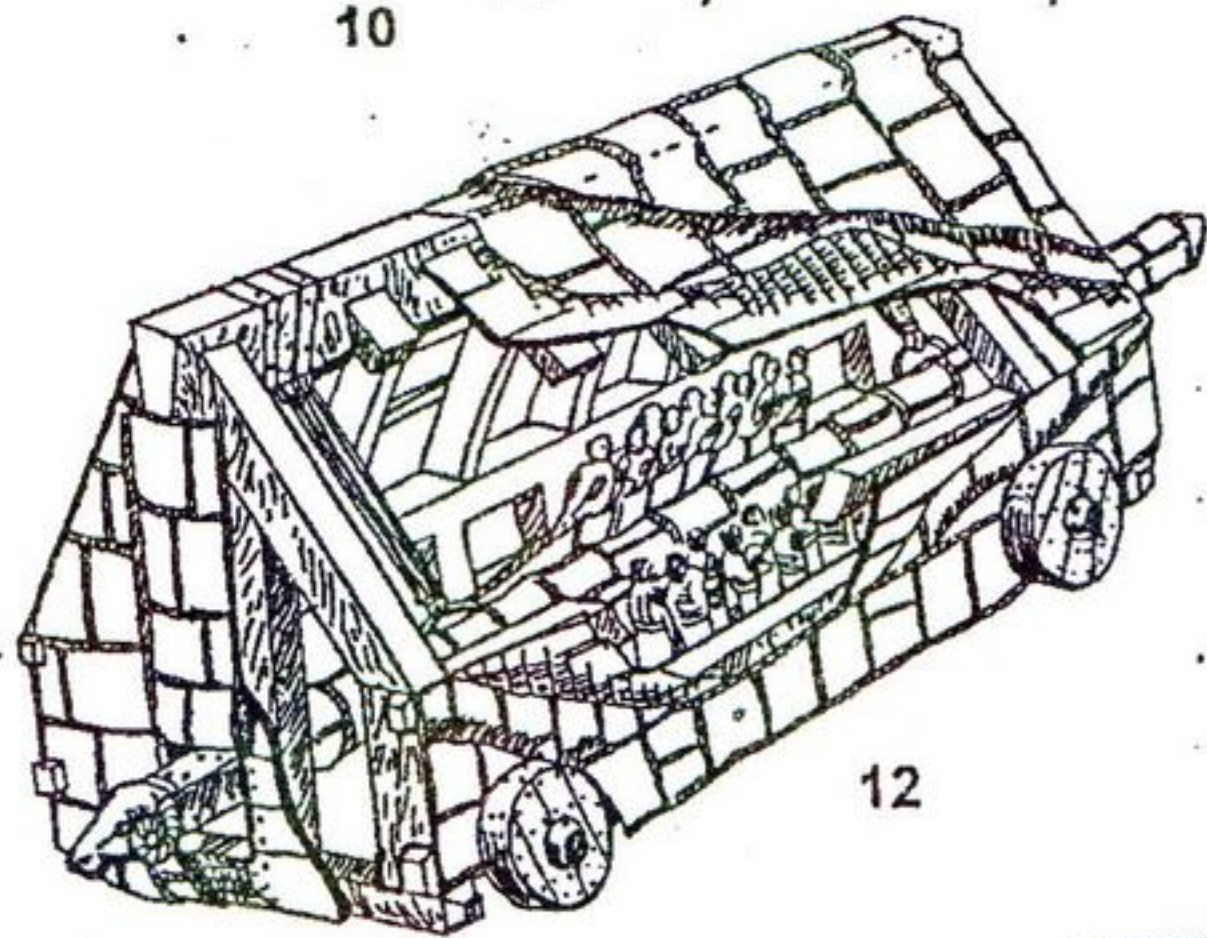
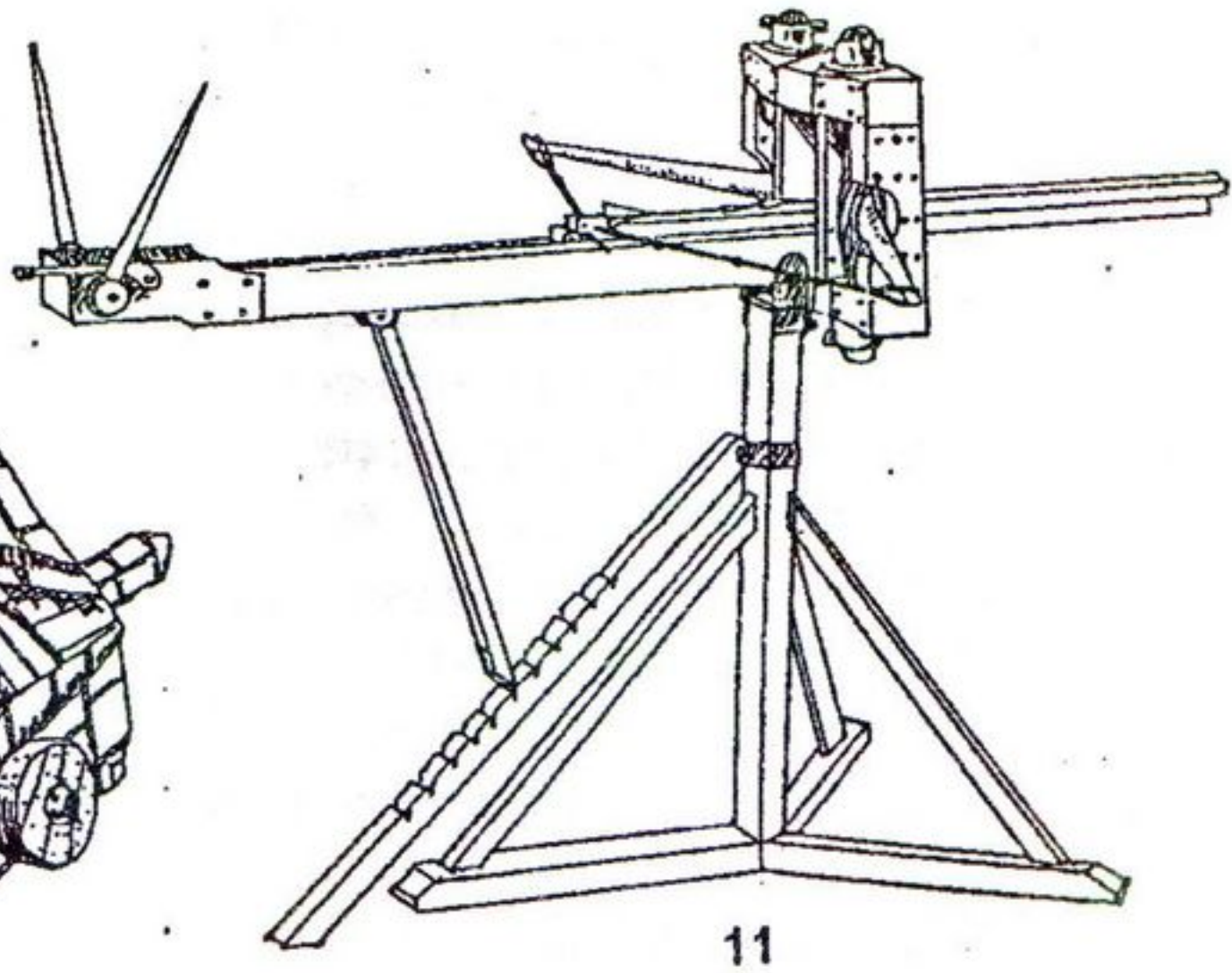
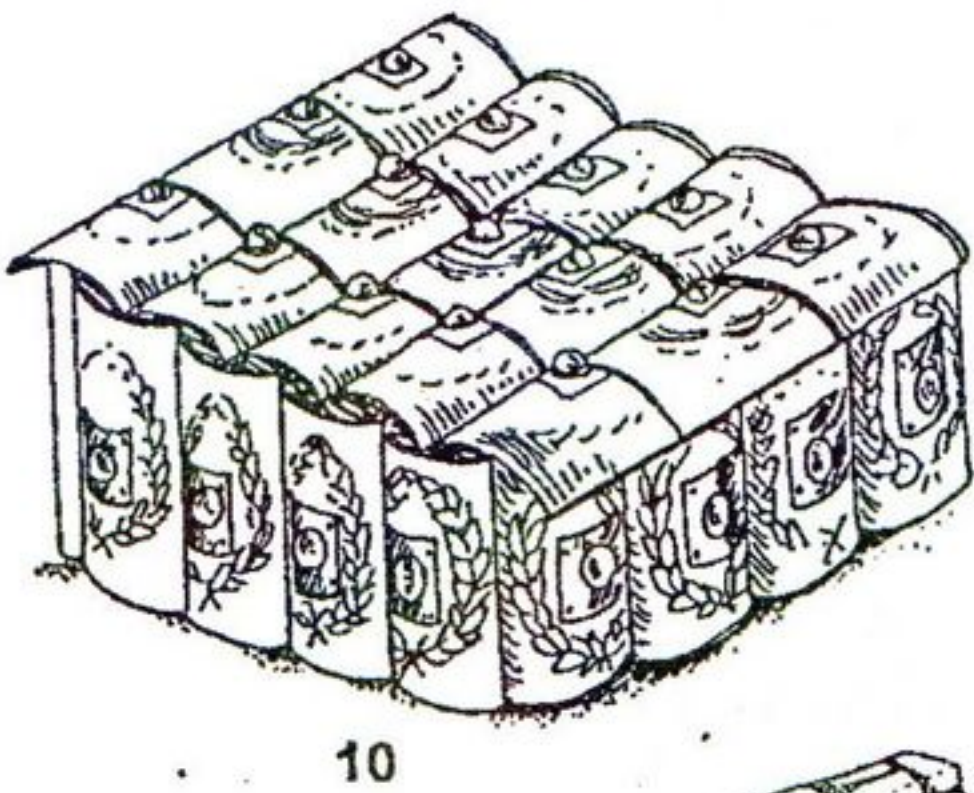
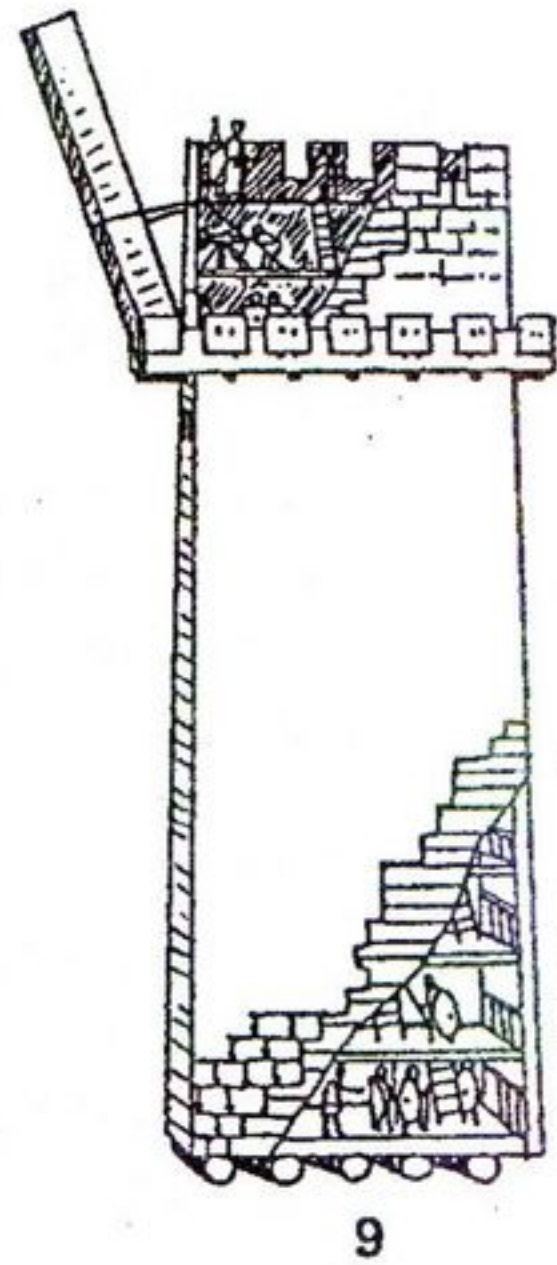

14 knight's armour and arms рыцарские доспехи и оружие

1. **medieval knight** средневековый рыцарь
2. **helmet** шлем
3. **visor** забрало
4. **sights and breaths in the visor** прорези для глаз и рта
5. **beaver, bever, bevor** бивер (нижняя лицевая часть шлема)
6. **haute-piece, epauliere** наплечник, эполет
7. **gorget** латный воротник
9. **lance rest** держатель копья
8. **pauldron, pouldron** оплечье
10. **upper cannon of the vambrace** верхний щиток наручи
11. **breastplate, cuirass** нагрудная пластина
12. **couter** локтевая пластина
13. **sword belt** перевязь для меча
14. **fauld or skirt** латная юбка
15. **lower cannon of vambrace** нижний щиток наручи
16. **groin flap** паховый кольчужный клапан
17. **tasset, tasse** набедренник
18. **finger gauntlet** латная рукавица с пальцами
19. **cuisse** набедренная пластина
20. **side wing** боковое крыло
21. **poleyn; knee piece** наколенник
22. **greave; jambeau** поножа
23. **sabaton, sabbaton, solleret** латный башмак
24. **plume tube** трубка для перьев
25. **comb** гребень
26. **rear neck guard** задняя шейная гарда
27. **pauldron** оплечье
28. **backplate** спинная пластина
29. **culet** поясничные латы
30. **crossbowman** арбалетчик
31. **crossbow** арбалет
32. **mounted knight** рыцарь на коне
33. **armoured saddle cloth** панцирная попона
34. **stirrup** стремя
35. **scabbard** ножны
36. **pole-axes, halberds** алебарды
37. **dagger** кинжал
38. **war flail** боевой цеп, кистень
39. **sword** меч, шпага
40. **blade** клинок, лезвие
41. **grip, hilt** рукоять, эфес
42. **pommel** головка эфеса
43. **tang button** хвостовик головки эфеса
44. **back guard** задняя гарда
45. **rear quillon** задний квиллон (часть перекрестия)
46. **forward quillon** передний квиллон (часть перекрестия)
47. **knuckle guard** гарда пальцевых суставов
48. **ecusson or quillon block** экюссон или блок перекрестия
49. **branches or arms** отводы гарды
50. **loop guard** петлевидная гарда
51. **ricasso** желобок
52. **ring guard** кольцевая гарда
53. **point** остриё
54. **mace** булава, шестопёр
55. **mace head** навершие булавы

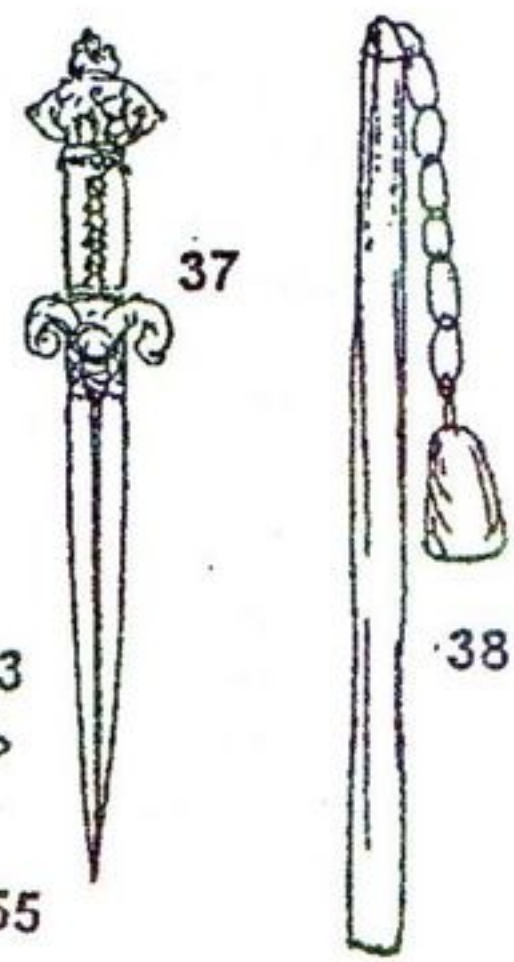
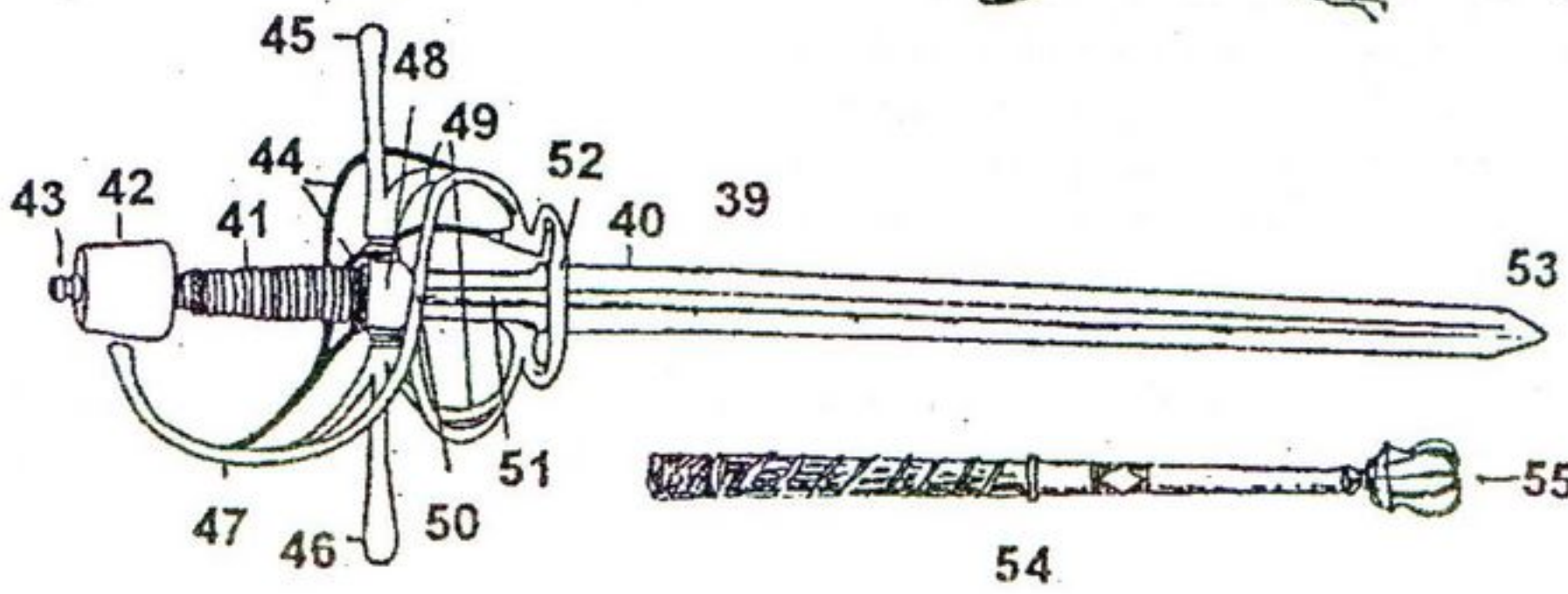
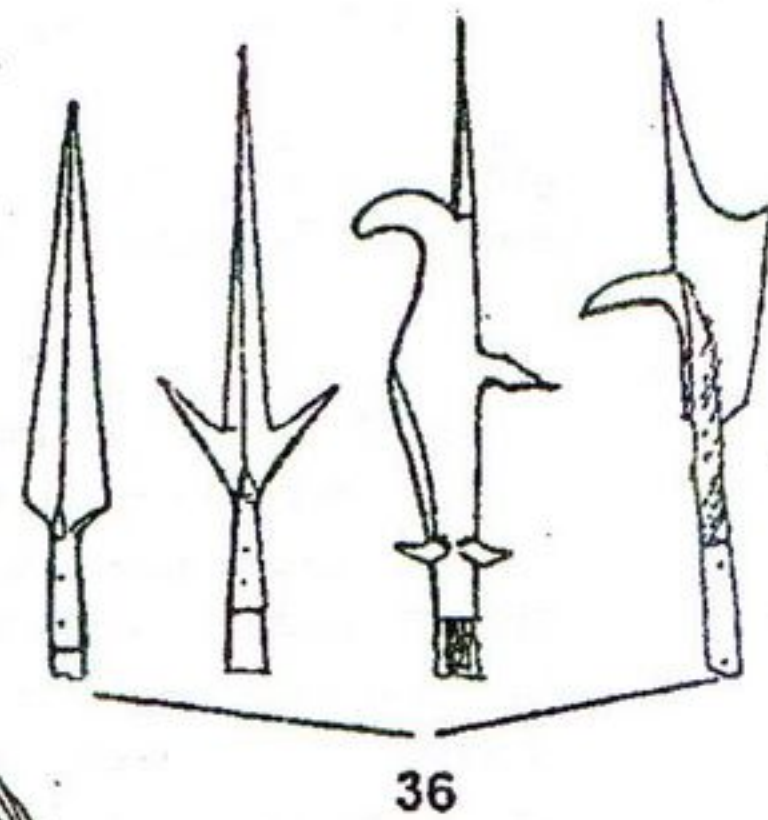
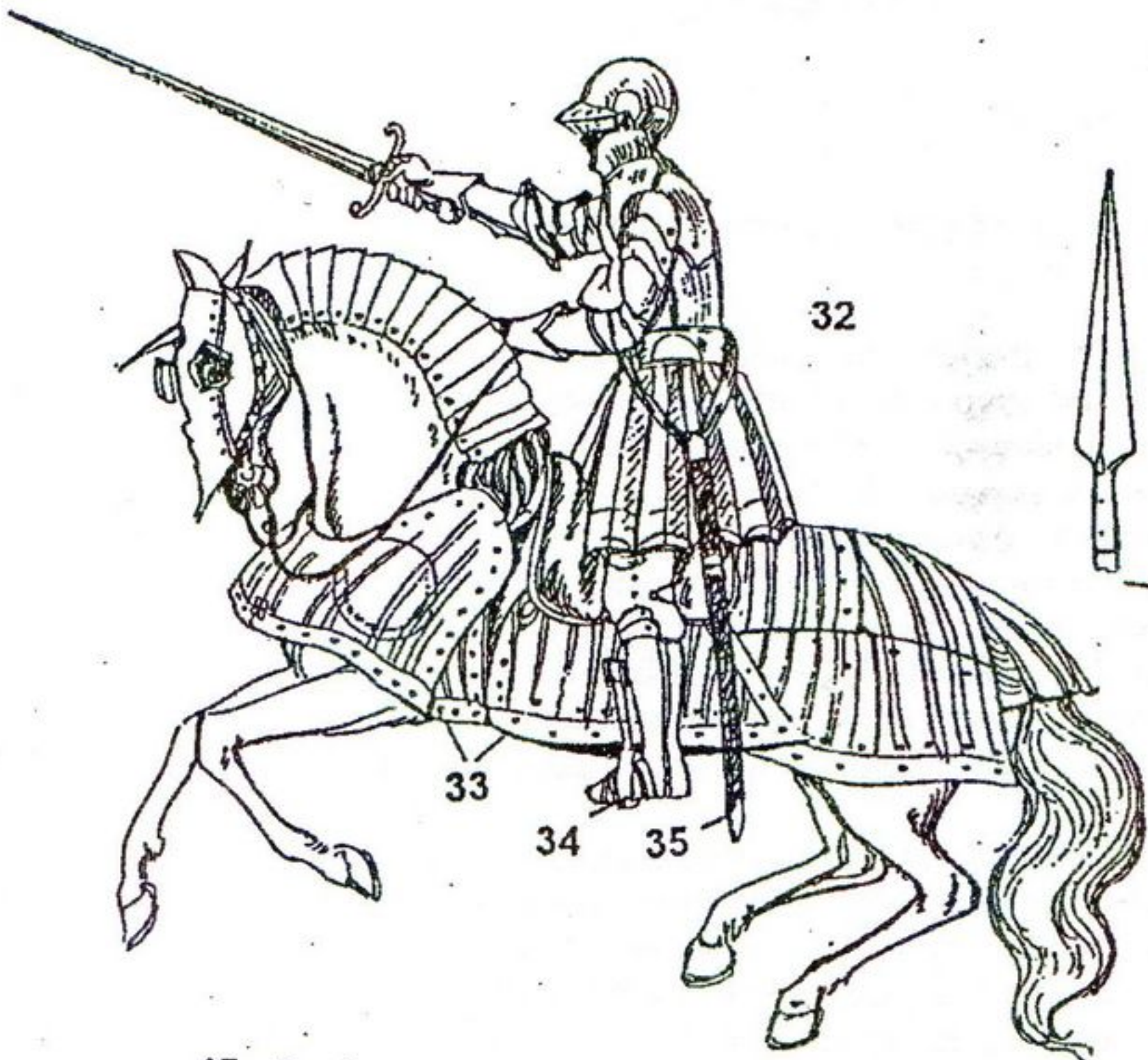
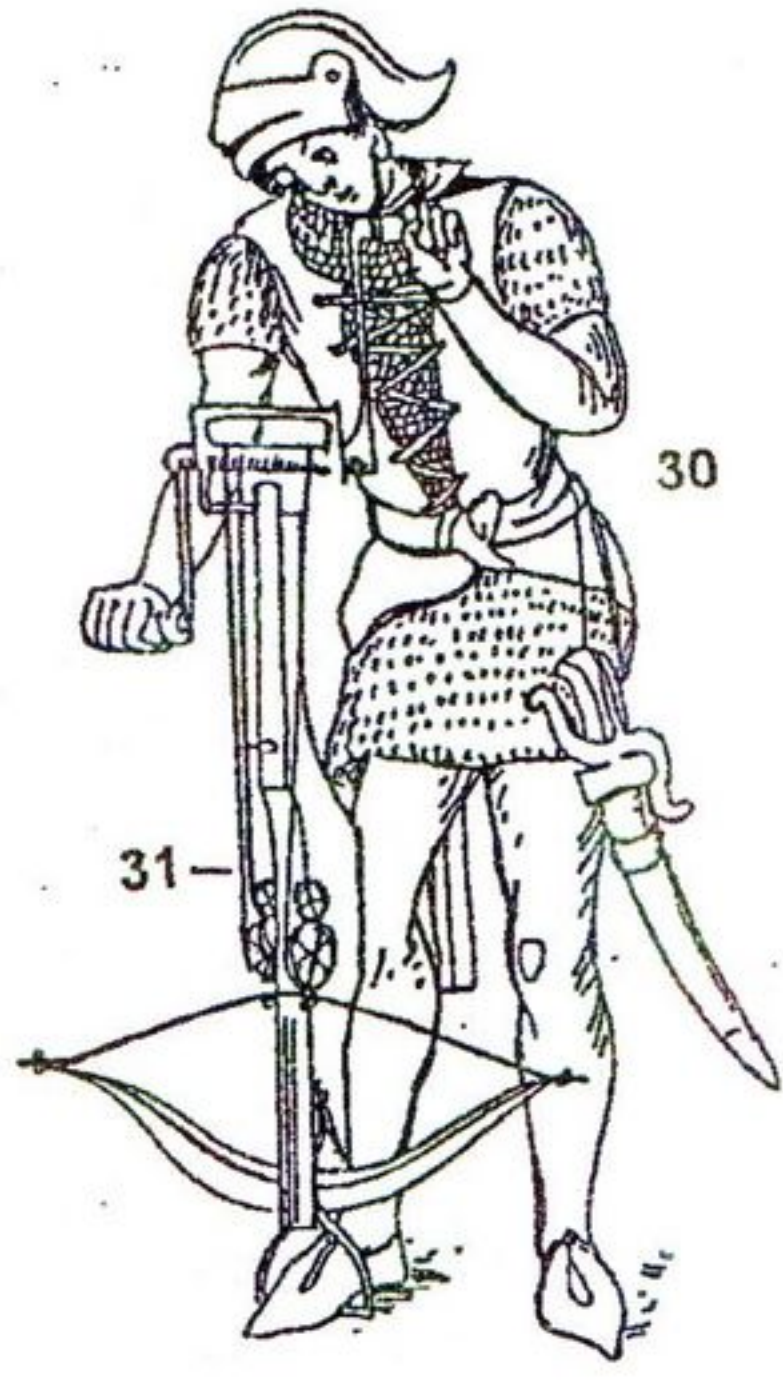
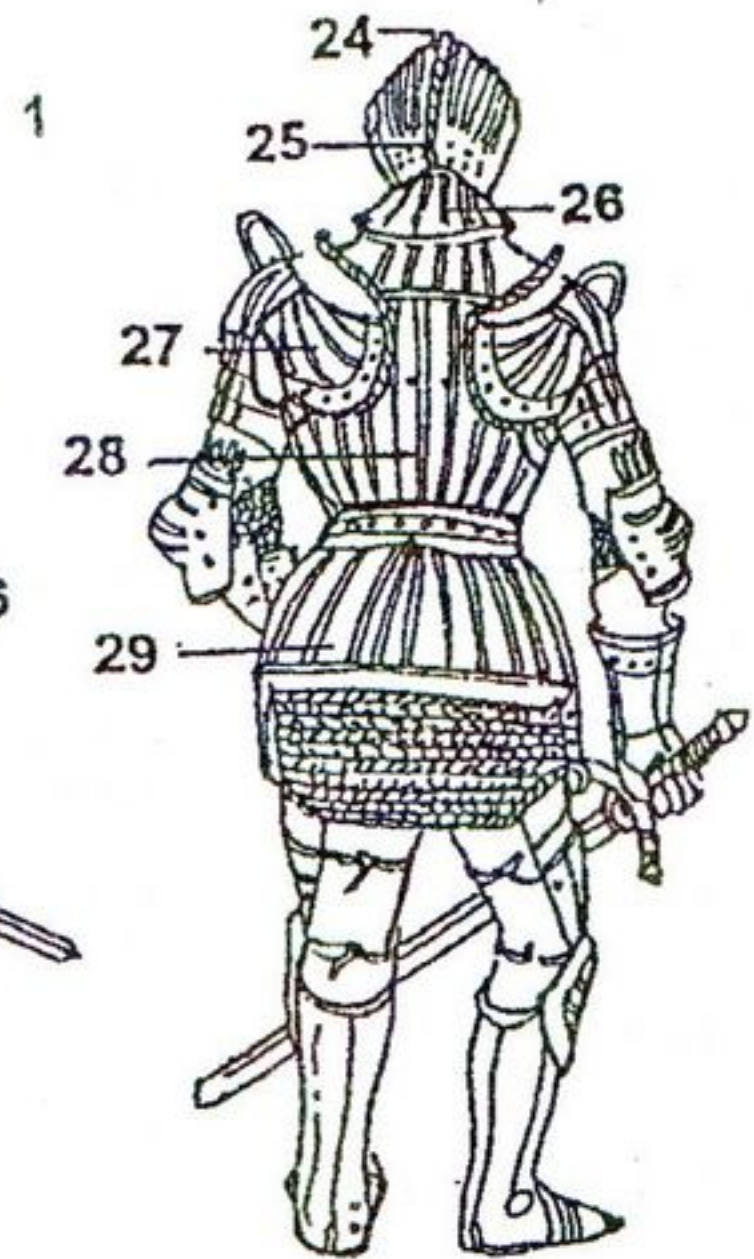
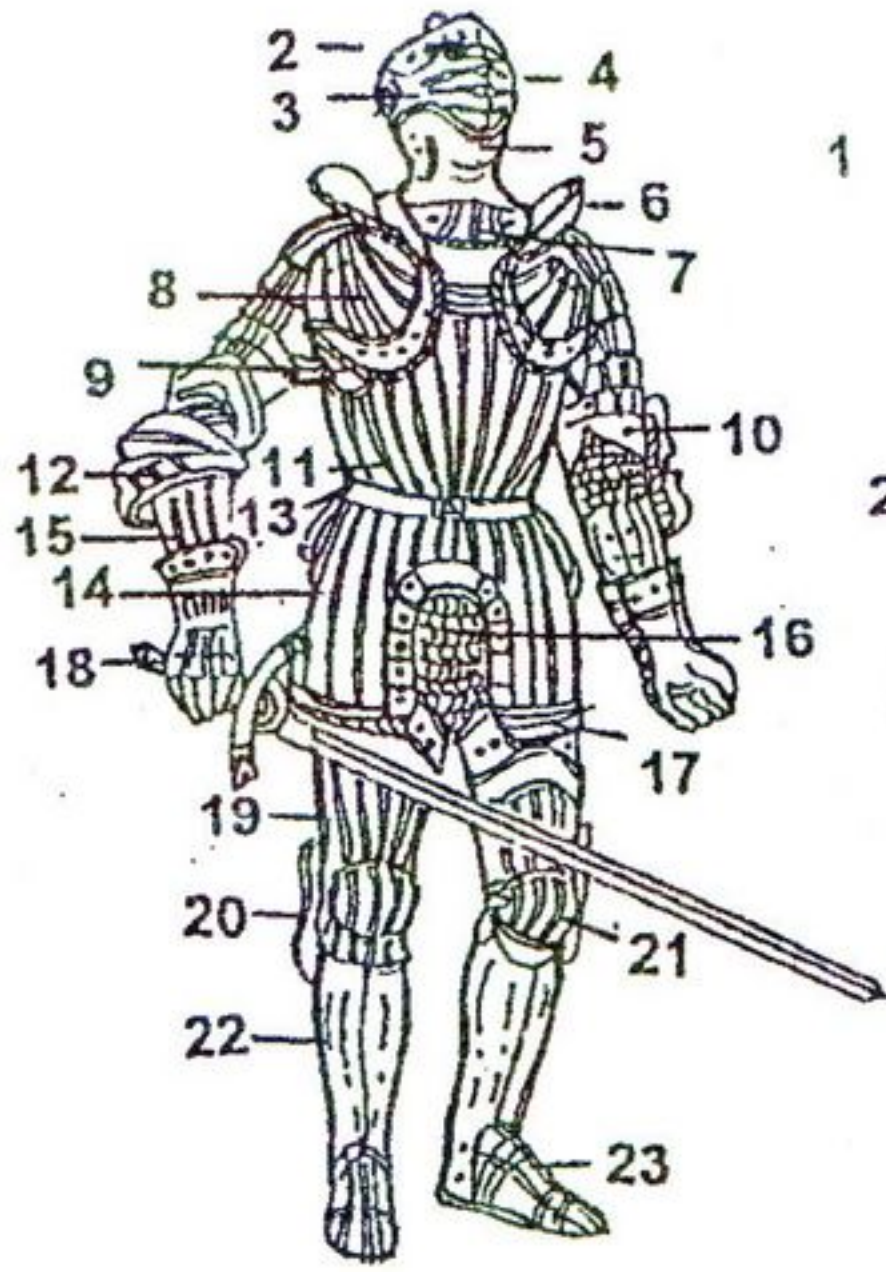

15 siege of a castle осада замка

- | | |
|--|---|
| 1.knight's castle рыцарский замок | 14.castle gate ворота замка |
| 2.Keep (donjon) донжон | 15.approach подъезд |
| 3.merlon мерлон, зубец | 16.siege machines; siege equipment осадные орудия; осадное оборудование |
| 4.battlements (crenellation) зубчатая стена, зубцы стены | 17.ballista баллиста |
| 5.flag флаг | 18.mangonel мангонель |
| 6.ambrasure, loophole амбразура, бойница | 19.stone missiles каменные ядра |
| 7.angle tower угловая башня | 20.battering ram таран |
| 8.outer curtain wall внешняя куртинная стена | 21.siege tower осадная башня |
| 9.machicolation навесная бойница | 22.assault ladder осадная лестница |
| 10.portcullis опускаемая решётка | 23.crossbowman арбалетчик |
| 11.fortified drawbridge укрепленный подъемный мост | 24.footsoldier пеший воин |
| 12.moat, ditch ров | 25.wall undermining подкоп под стены |
| 13.palisade частокол | 26.breach, gap брешь, пролом |

additional terms дополнительные термины

Warfare Военное дело

point меч имеет расходящийся на конце двулезвийный клинок; ~-knife меч-нож; ~ with straight-sided grip and simple crossbar pommel меч с прямосторонней рукоятью и простым крестовидным эфесом; ~ with a wide leaf- or diamond-shaped blade меч с широким листовидным или острым ромбовидным клинком; "acinaces" - a short dagger-like ~ акинак (короткий меч в виде кинжала); ceremonial ~ меч для церемоний или церемониальный меч; club-~ меч-дубина; dagger-~ кинжал-меч; chopper-~ рубящий меч; executioner's ~ меч палача; medium-length ~ меч средней длины; sickle-~ серповидный меч; slashing ~ with curved blade рубящий меч с кривым лезвием; small Lakedaimonian stabbing ~ маленький спартанский колющий меч; square-shouldered short ~ короткий меч с квадратными плечиками; thrusting ~ колющий меч; two-handed ~ двуручный меч

tactics n. тактика; aggressive cavalry ~ наступательная тактика кавалерии; campaign ~ тактика кампании; flexible guerrilla ~ гибкая партизанская тактика; ~ of galley warfare тактика в военном деле с применением галер; shock ~ шоковая тактика; Rome's classic hand-to-hand ~ классическая римская тактика рука к руке

thrower n. метательный аппарат; mechanical stone-~ камнемётное орудие

tilt n. схватка, стычка, нападение всадника с копьём наперевес

tower n. башня; high wooden siege ~ with a pivoted roof protection высокая деревянная осадная башня с вращающейся крышей; fortified wooden ~ erected on a moated mound укрепленная деревянная башня, воздвигнутая на холме, окруженном рвами

train n. поезд; baggage-~ обоз

troop n. отряд (обычно кавалерии)

troops n. pl. войска; ~ deploying for battle войска, разворачивающиеся для сражения; allied ~ союзные войска; assault ~ ударные войска; highly trained ~ хорошо обученные

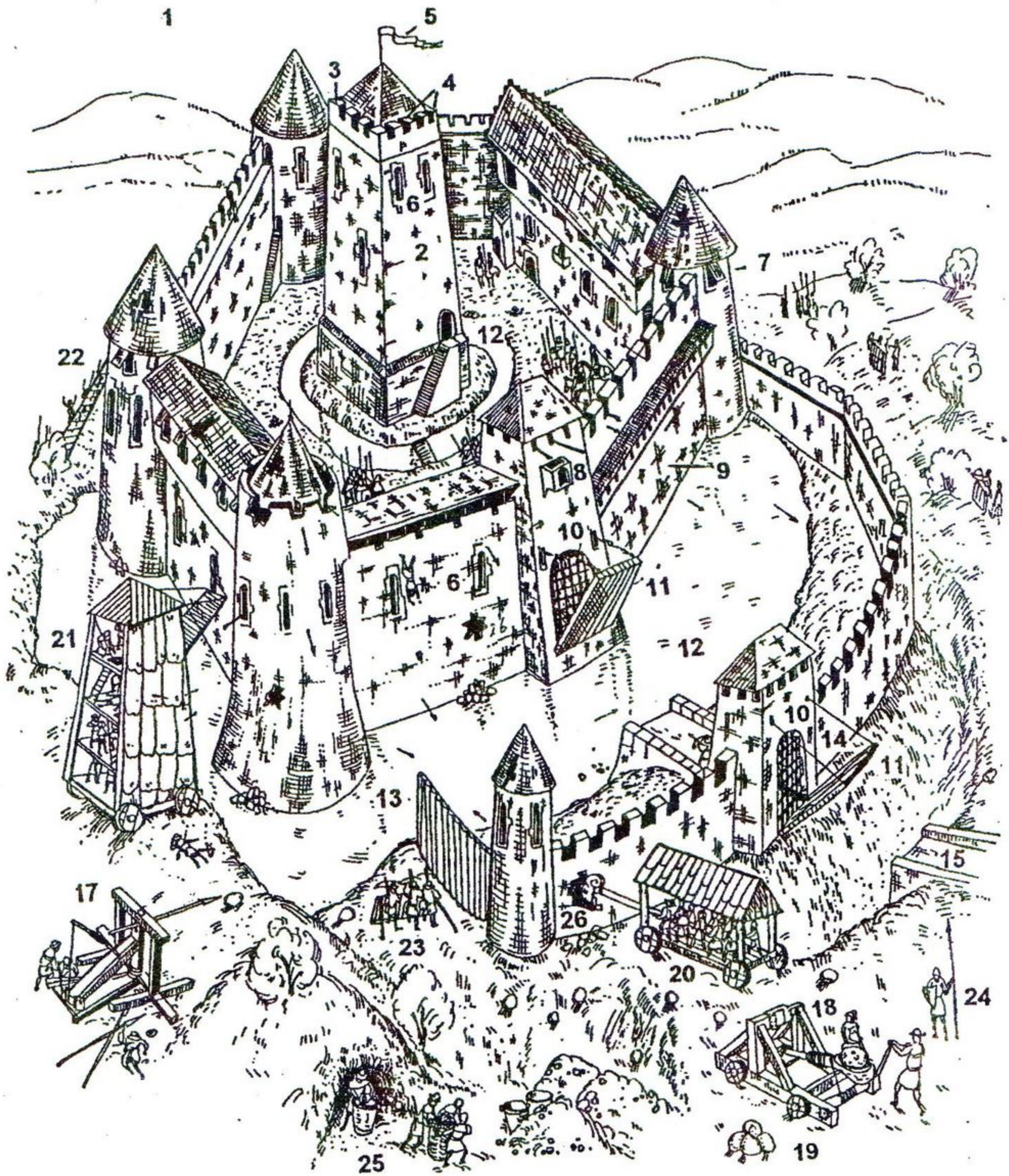

16 fire-arms огнестрельное оружие

1. **Swiss soldier with hand-cannon**
швейцарский солдат с ручной пушкой

2. **hand-cannon** ручная пушка

3. **arquebusier** аркебузир

4. **arquebus or harquebus**
аркебуза

5. **mangonel** мангонель

6. **missile** снаряд

7. **beam** балка

8. **winch** лебёдка

9. **petard** петарда

10. **bombard** бомбарда

11. **cannon balls** пушечные ядра

additional terms дополнительные термины

Warfare Военное дело

войска; light ~ armed with missile-weapons легкие войска, вооружённые метательным оружием; lightly-armed skirmishing ~ легковооружённые войска; elite ~ элитные войска

vehicle n. колесница, повозка; war ~ боевая колесница; ~ as a mobile firing platform колесница как мобильная платформа для стрельбы

volley n. залп; javelin ~ копейный залп

wagon n. повозка, колесница; battle ~ боевая повозка

wall n. стена; bastioned and clay-brick ~ стена из глиняных кирпичей с бастionsами; solid defensive ~ прочная оборонительная стена; timber-framed ~ стена с бревенчатым каркасом; town ~ городская стена

war n. война; civil ~ гражданская война; ~ of independence война за независимость; expansionist ~ захватническая война; post-~ years послевоенные годы; ~horse боевой конь; prisoner-of-~ военнопленный; ~-machine боевая машина; ~fare война, столкновение, борьба, военное дело; geographically favourable guerrilla ~fare благоприятные географические условия для ведения партизанской войны; face-to-face ~games военные игры вплотную (лицом к лицу); inter-state ~fare внутригосударственные боевые действия; the complex of Scythian ~-gear комплекс скифской военной амуниции; scythe ~-car боевая колесница с косами; striking characteristics of ~fare ударные характеристики вооружения

warrior n. воин; chariot-~ колесничий; lightly-armed ~ легковооружённый воин; guardian ~ гвардеец; ~ chief военачальник

weapons, or weaponry n. оружие; вооружение; cut-and-thrust ~ рубящее и колющее оружие; offensive ~ оборонительное вооружение; sickle-like ~ серповидное оружие; staff-~ оружие на древке (обычно длинном) или древковое оружие

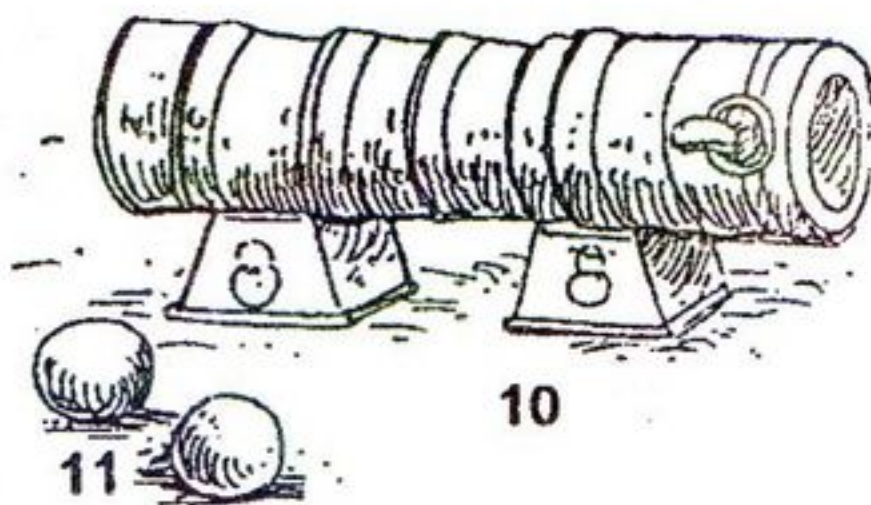
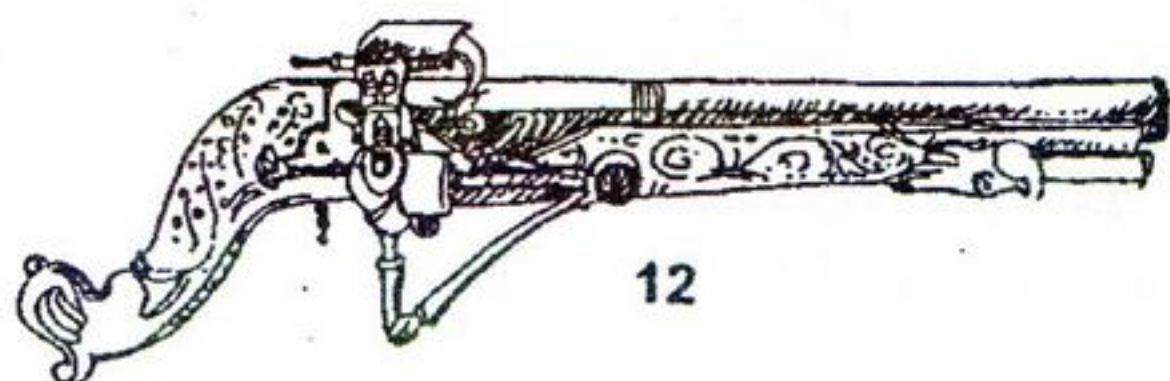
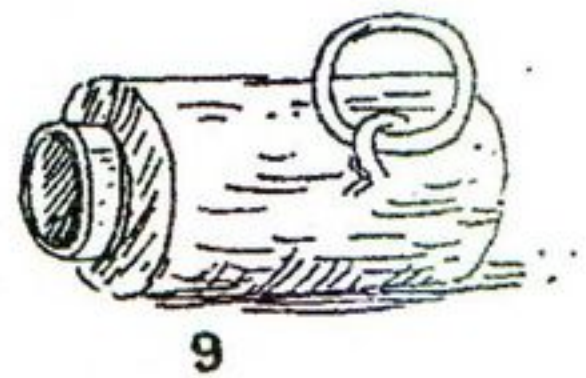
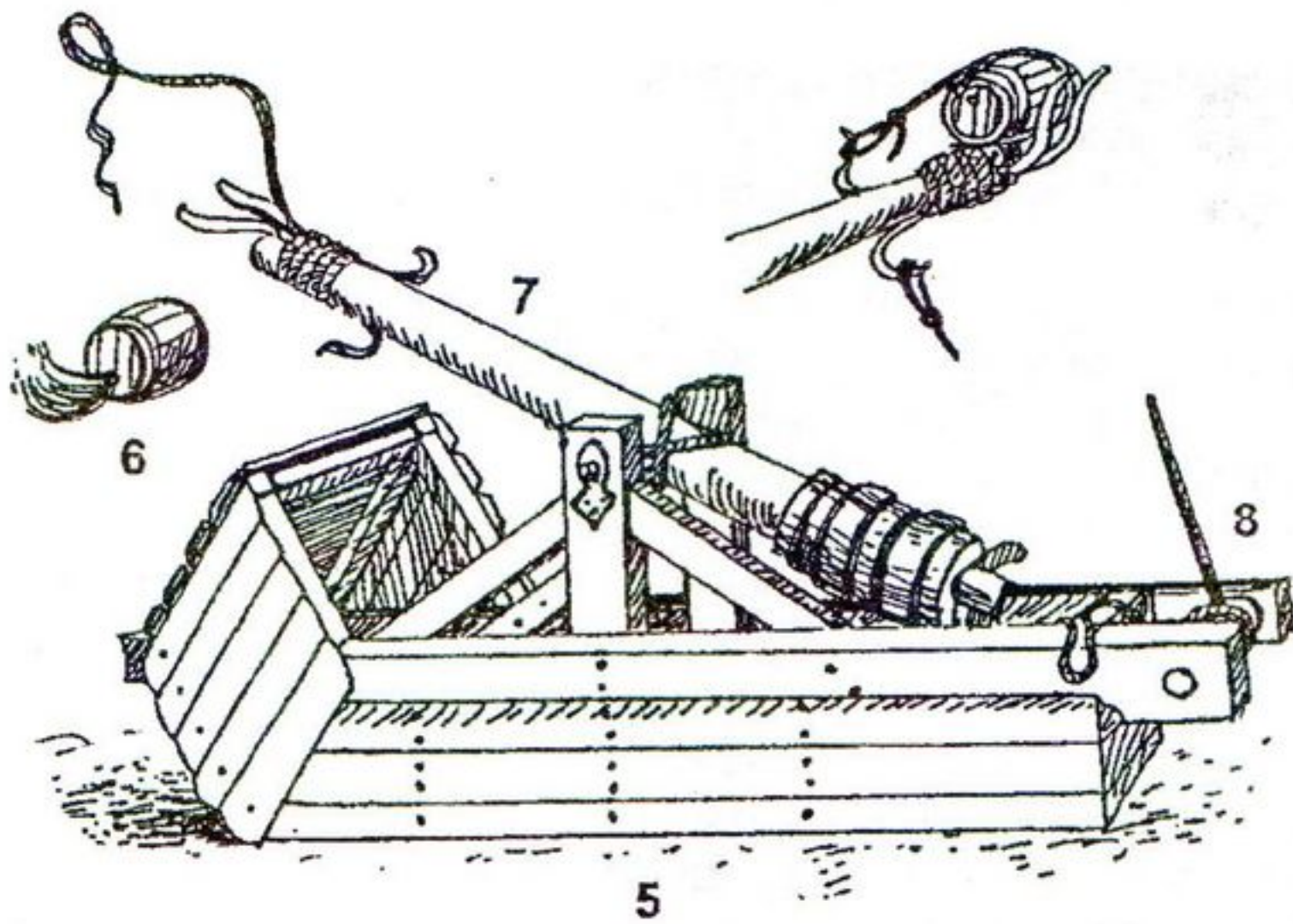
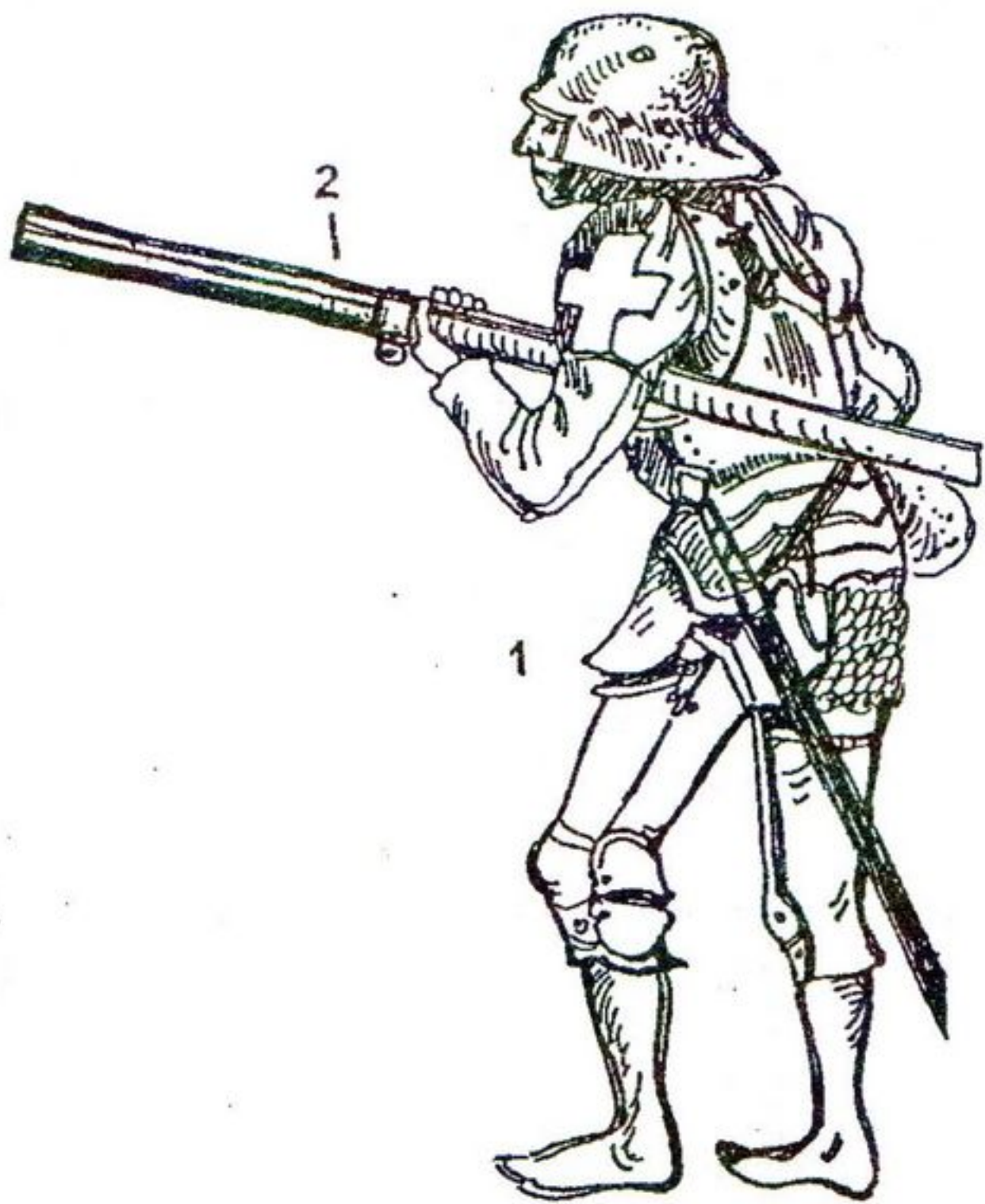

17 pottery-making, ceramic production, ceramic manufacture
керамическое производство

1. hand-forming the pot by coiling technique лепка сосуда спирально-жгутовой техникой
- 2-3. pot modelling on the revolving platform or turntable формовка сосудов на поворотной керамической подставке
4. pot modelling on the hand-driven pottery wheel формовка сосуда на ручном гончарном круге
5. spindle ось
6. socket втулка, подпятник
7. pot fashioning on the kick wheel формовка сосуда на ножном гончарном круге
8. engobe coating ангобирование
9. vase-painting роспись сосудов
10. pottery firing without a kiln (pottery is surrounded by light fuel); bonfire firing костровый обжиг керамики (сосуды обложены лёгким топливом)
11. pottery firing in a two-stage kiln обжиг керамики в двухъярусной керамической печи
12. cover крышка
13. stoking tunnel топочный туннель
14. firing chamber обжигательная камера
15. pierced floor пол с продухами (отверстиями)
16. staking chamber камера для укладки керамики
17. vent hole вентиляционное отверстие
18. spy-hole глазок для проверки готовности керамики
19. tripod kiln spacer треножная керамическая прокладка (сепоя)
20. pottery sales продажа керамики

additional terms дополнительные термины

Ceramic production Керамическое производство

area n. пространство, участок; pottery-making ~ участок, занятый керамическим производством

assemblage n. комплекс; ceramic or pottery ~ керамический комплекс

basin n. резервуар, водоем; settling ~ of a potter отстойник (для глины) гончара

body n. тулово; bag-shaped ~ of vessel мешковидное тулово сосуда; low ~ of vessel низкое тулово сосуда; mushroom-shaped ~ of vessel грибовидное тулово сосуда

bowl n. чаша; flat-based ~ плоскодонная чаша; deep straight sided ~ глубокая чаша с прямыми стенками; squeezed-out juice ~ чаша для отжатого сока; ~ with lips on the rim to accommodate the lid чаша с закраинами на венчике для крышки; flat-footed base ~ плоскодонная чаша с поддоном; handleless hemispherical ~ полусферическая чаша без ручек; lustre-ware ~ люстровая чаша; mould-made ~ чаша, изготовленная в форме; open mixing ~ открытая чаша для смешивания; ordinary household ~ обычная хозяйственная чаша; perforated ~ чаша с отверстиями; round-sided ~ чаша с округлыми стенками; straight-sided ~ прямостенная чаша; tripod footed ~ треножная чаша

break n. скол

clay n. глина; impermeable ~ плотная (непроницаемая) глина; ~ tempered with rock глина, смешанная с породой; untempered ~ глина без примесей; sand-tempered ~ глина с примесью песка; purification of ~ очистка глины; shrinkage of ~ усадка глины; firm semi-dry or leather-hard ~ surface твёрдая полусухая или соответствующая по твёрдости коже поверхность глины; poorly or well levigated ~ слабо или хорошо отмученная глина; unbaked ~ необожжённая глина



1



2



3

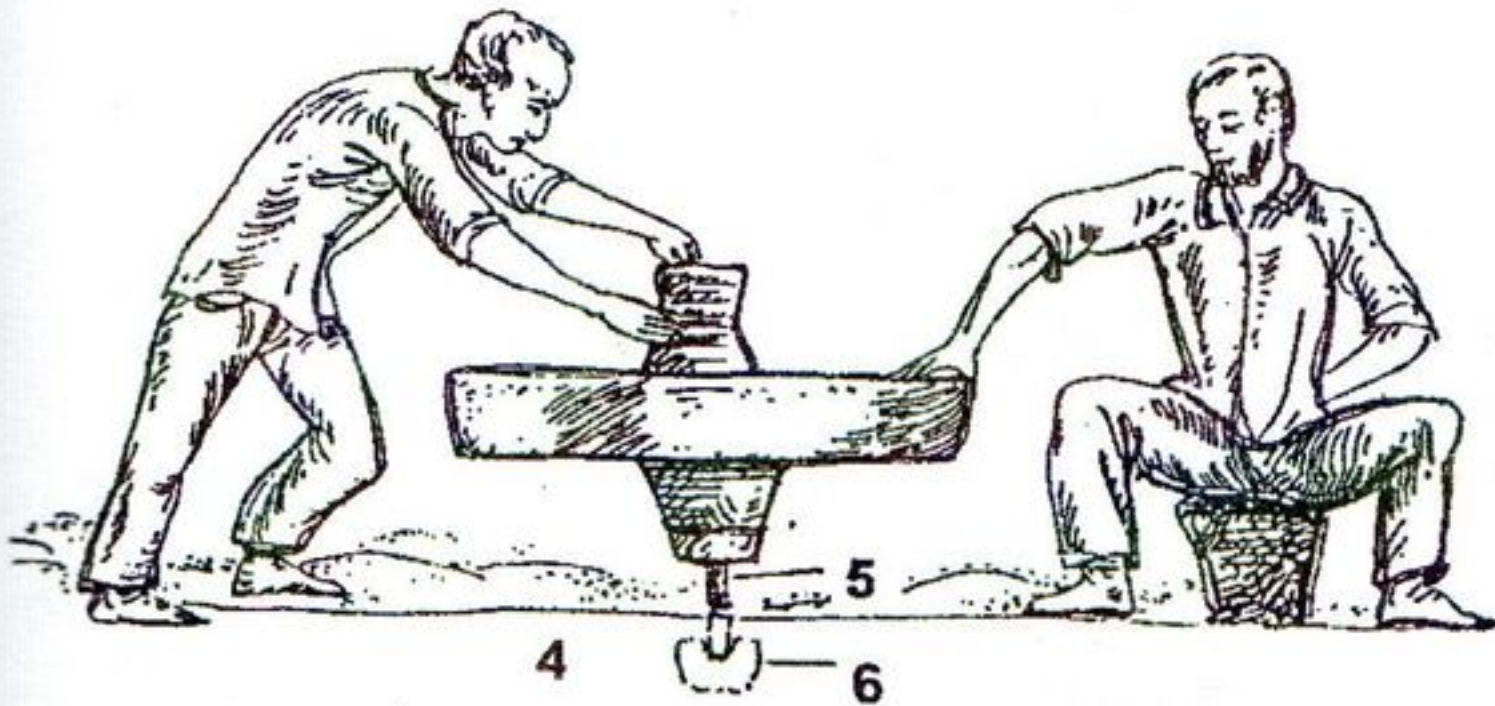

4 5 6



9



6 7



8



10

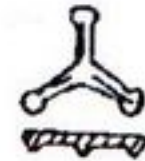

19

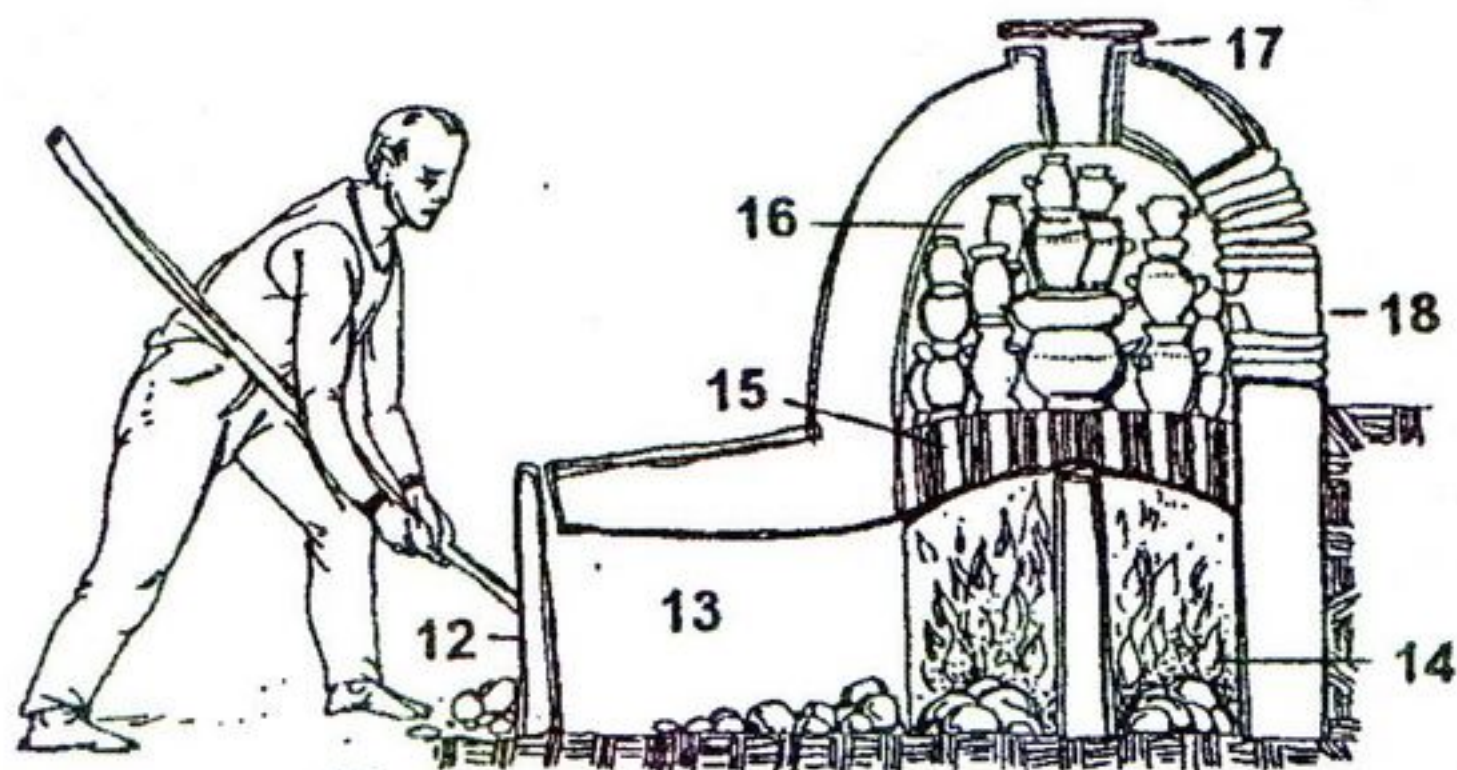

11



20

18 Graeco-Roman pottery греко-римская керамика

- | | |
|--|--|
| 1-3.amphora (pl. amphorae)
амфоры | 23.cup, bowl чаша |
| 4.alabastron (pl. alabastra)
алабастр | 24.situla (pl. situlae) ситула |
| 5-6.krater or crater (pl.
krateres) кратеры | 25.lamp светильник |
| 7.stamnos (pl. stamnoi) стамнос | 26.dinos (pl. dinoi) динос |
| 8.salt-cellar солонка | 27.plastic vase фигурный сосуд |
| 9.pelike (pl. pelikai) пелика | 28.lebes (pl. lebetes) лебес |
| 10.aryballos (pl. aryballoi)
арибалл | 29.hydria (pl. hydriai or hydriae)
гидрия |
| 11.pyxis (pl. pyxides) пиксида | 30.jug кувшин |
| 12.lebes (pl. lebetes), lebes
Gamikos (pl. lebetes Gamikai)
лебес, лебес гамикос | 31.chytra (pl. chytrai) хитра |
| 13.askos (pl. askoi) аск | 32.amphoriskos (pl. amphoriskoi)
амфориск |
| 14.guttus (pl. gutti) гуттус | 33.eschara, frying pan очажок,
жаровня, курильница, сковорода |
| 15.lagynos (pl. lagynoi) лагинос | 34.lid крышка |
| 16.beaker, goblet кубок | 35.brazier жаровня |
| 17.kothon (pl. kothones) кофон | 36.lydion (pl. lydia) лидий |
| 18.psykter (pl. psykteres) психтер | 37.thymiaterion (pl. thymiateria)
курильница |
| 19.stemmed dish чаша на ножке | 38.oinochoe (pl. oinochoai or
oinochoes) ойнохоя |
| 20.patera (pl. paterai or paterae)
патера | 39.kalpis (pl. kalpides) кальпида |
| 21.pinax (pl. pinakes) тарелка | 40.stemless cup чаша без ножки |
| 22."Megarian" bowl мегарская
чаша | 41.kernos (pl. kernoi) кернос |
| | 42.lekaina (pl. lekainai) лекана |
| | 43.pithos (pl. pithoi) пифос |

additional terms дополнительные термины

Ceramic production Керамическое производство

coating n. покрытие; waterproof ~ водоотталкивающее покрытие; glassy ~ покрытие
глазурью, глазуровка

cup n. чаша; incense ~ курильница

decoration n. украшение, декор, орнамент; pushed-out stamp ~ выдавленное штампованное украшение; incised wavy ~ врезной волнистый орнамент; excised ~ выемчатый, вырезной орнамент; combed ~ гребенчатый орнамент; cord ~ шнуровой орнамент; stamped ~ штампованный орнамент; scratched ~ процарапанный орнамент

diameter n. диаметр; outer and inner ~ внешний и внутренний диаметр

dipinto n. (pl. dipinti) дипинти (надписи на сосудах краской)

design n. орнамент; floral ~ растительный орнамент

engobe n. ангоб; sintered ~ спёкшийся (ошлакованный) ангоб

fabric n. текстура; тесто (керамическое); distinctive ~ характерное тесто; coarse ~ грубое тесто

figurine n. статуэтка; clay or pottery ~ глиняная статуэтка (терракота)

firemouth n. жерло выхода горячего воздуха (из печи)

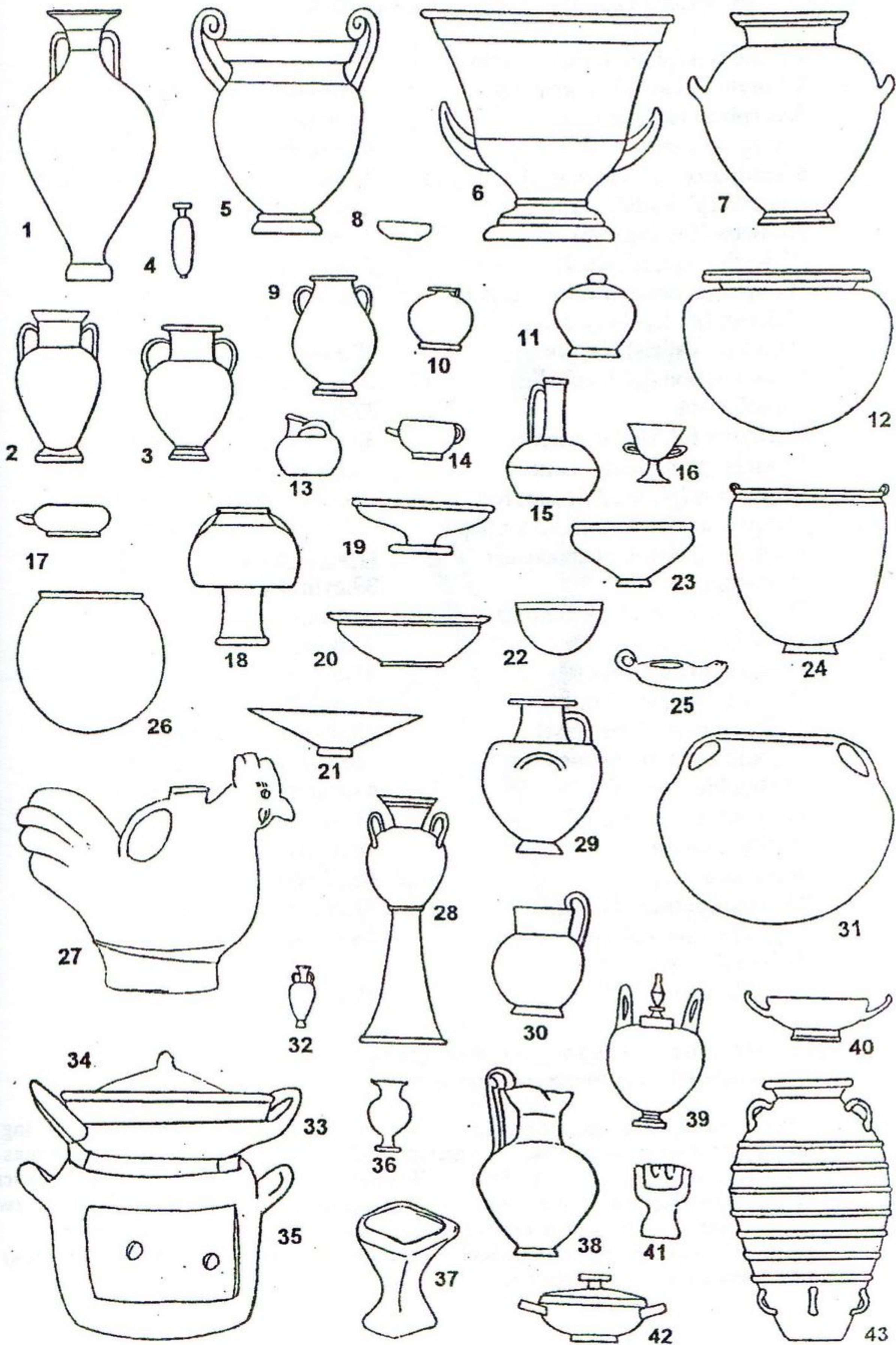

19 Graeco-Roman pottery греко-римская керамика

- | | |
|---|---|
| 1.louterion (pl. louteria) лутерий | 30.bead-and-dart moulding
бусовый литой рельефный
орнамент |
| 2.kotyle (pl. kotylai) котила | 31.running dog бегущая волна |
| 3.skyphos скифос | 32.junction of neck and shoulder
соединение плечика и шейки |
| 4.mug кружка | 33.engobe ангоб |
| 5.kantharos (pl. kantharoi) канфар | 34.incised wavy decoration
врезной волнистый
орнамент |
| 6.kados (pl. kadoi) кадос | 35.palmette пальметта |
| 7.kalebas (pl. kalebai) калембас | 36.meander меандр |
| 8.lekythos (pl. lekythoi) лекиф | 37.knob шишка |
| 10.olpe (pl. olpai or olpes) ольпа | 38.small applied stamped
clay pellet мелкая
штампованная наклепная
глиняная аппликация |
| 11.kylix (pl. kylikes), calix
(Lat. pl. calicis) килик | <u>types of handles</u> типы ручек |
| 12.bombylion (pl. bombylia)
бомбилий | 39.cylindrical
цилиндрическая |
| 13.rhyton (pl. rhyta) ритон | 40.double двойная |
| 14.amis (pl. amides) амис | 41.triple тройная |
| 15.mastos (pl. mastoi) мастос | 42.quadruple четверная |
| 16.kalathos (pl. kalathoi) калаф | 43.segmental in section
сегментная в разрезе |
| 17.plemochoe (pl. plemochoi)
племохоя | 44.flanged с закраинами |
| 18.fish plate рыбное блюдо | 45.with central rib
с центральным ребром |
| 19.body тулово | 46.ribbon пластинчатая |
| 20.foot ножка, поддон | 47.twisted крученая |
| 21.base, bottom дно, донце | 48.volute волотообразная |
| 22.lower part of the vessel
придонная часть сосуда | 49.tile черепица |
| 23.shoulder плечико | |
| 24.spout слив, носик | |
| 25.rim венчик | |
| 26.mouth устье | |
| 27.cross-section of a handle
поперечное сечение ручки | |
| 28.handle ручка | |
| 29.neck шейка | |

additional terms дополнительные термины

Ceramic production Керамическое производство

firing n. обжиг; three separate phases of ~ : an oxidizing, a reducing, and a reoxidizing phase три отдельные фазы обжига: окислительная, восстановительная и повторная окислительная; re~ повторный обжиг; accidental oxidation during ~ случайное окисление во время обжига; three-step ~ трёхступенчатый обжиг; single-stage or two-stage ~ обжиг в одну и две стадии; preliminary ~ предварительный обжиг
fragment n. фрагмент; ceramic vessel ~ фрагмент керамического сосуда (черепок)
frit n. стеклянная смесь, фритта

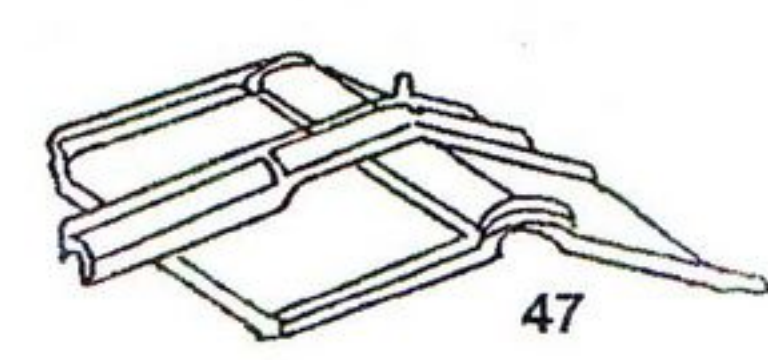
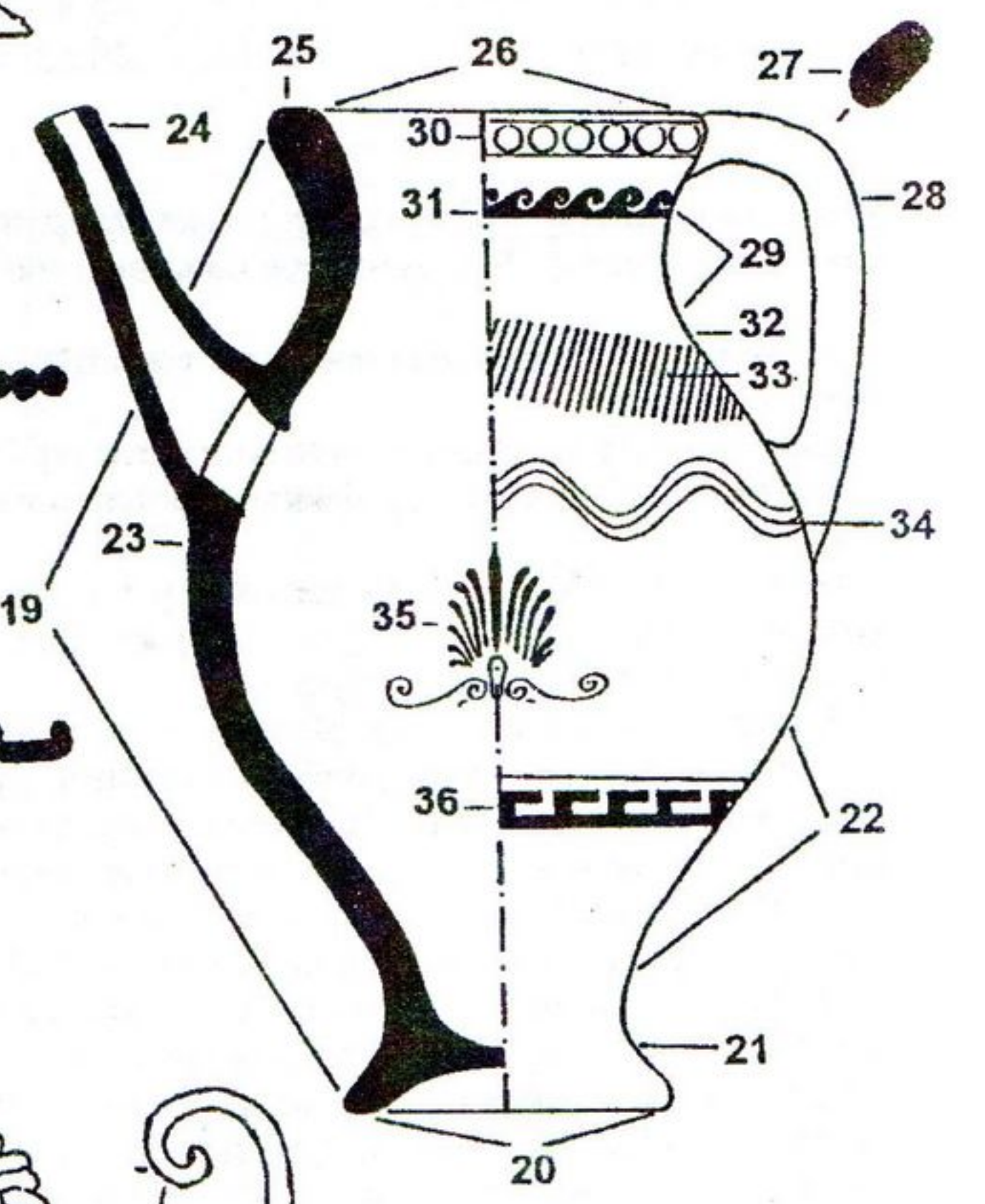
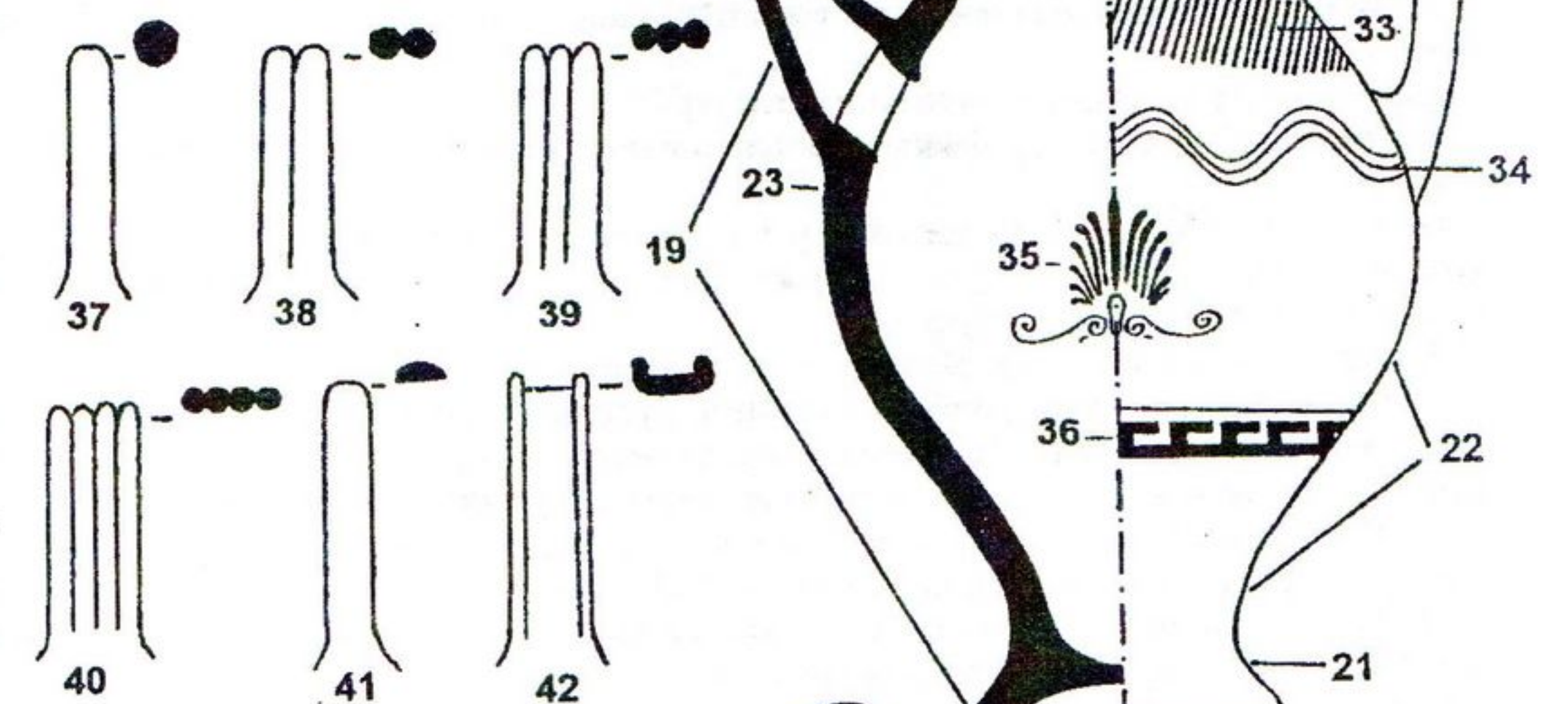
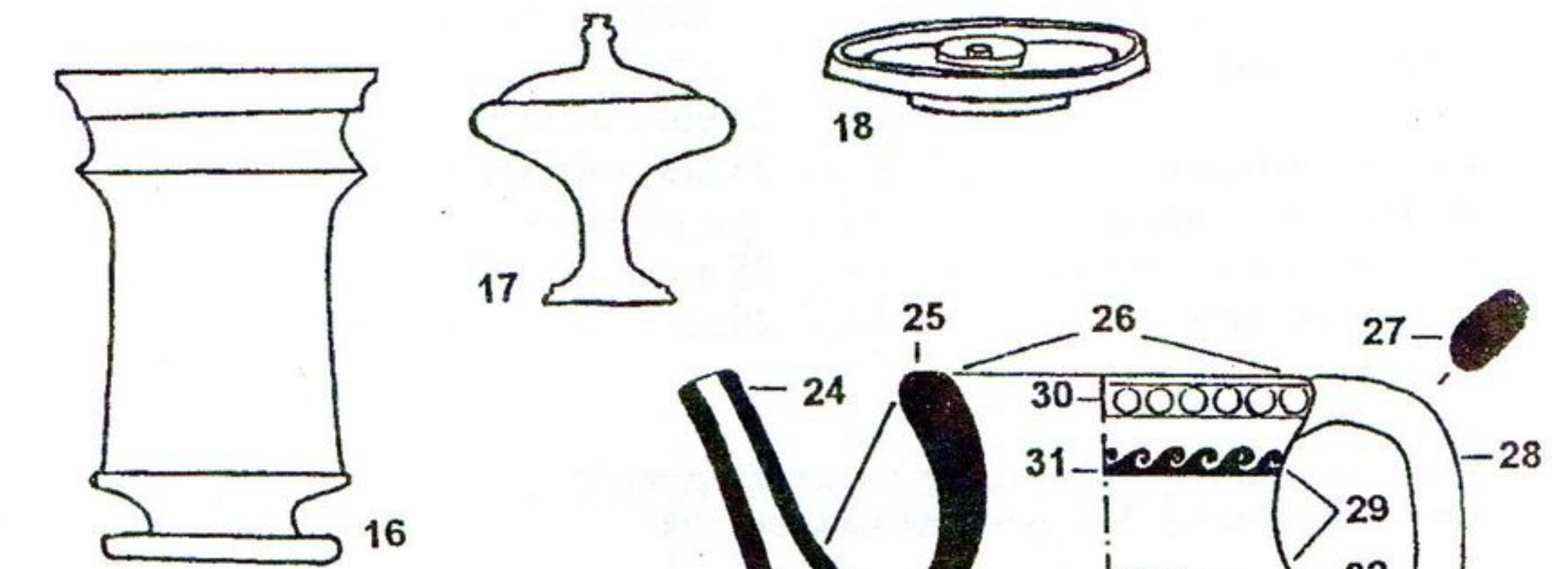
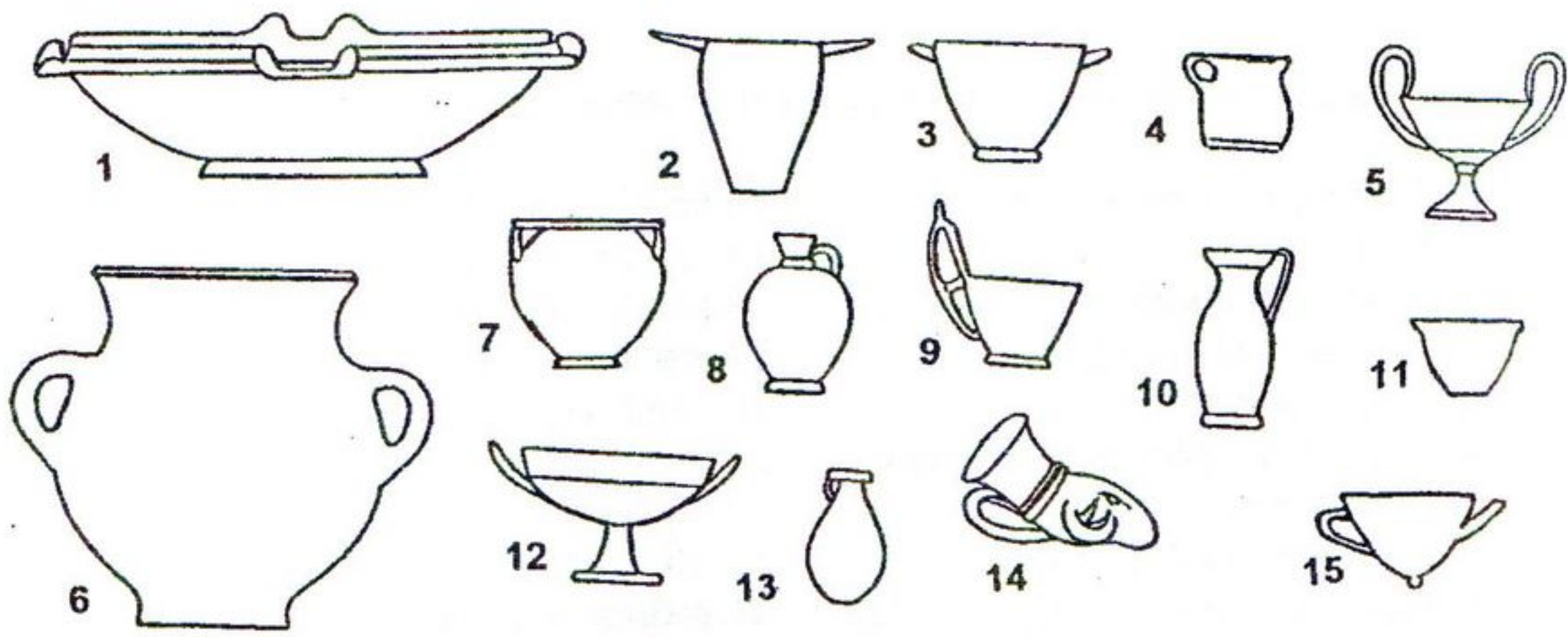

20 ancient Greek architecture древнегреческая архитектура

1.slanting cornice наклонный карниз	14.architrave архитрав
2.horizontal cornice - горизонтальный карниз	15.capital капитель
3.coffers кессоны	16.volute волота
4.steps of the platform ступени платформы	17.echinus эхин
5.platform платформа	18.abacus (pl. abaci, abases) абак(а)
6.anta анта (выступ), угловая пилястра	19.flute каннелюра
7.portico портик	20.fillet дорожка
8.cella целла	21.pediment педимент
9.pteron птерон	22.entablature, entablement антаблемент
10.adytum адитон	23.base база
11.opistodomus опистодом	24.intercolumniation расстояние между колоннами
12.cornice карниз	25.atlas атлант
13.frieze фриз	26.caryatid кариатида

additional terms дополнительные термины

Ceramic production Керамическое производство

function n. функция, назначение; decorative ~ декоративная функция; vessel's ~ назначение сосуда

glaze n. глазурь; glassy ~ стеклянная глазурь

graffito n. (pl. graffiti) граффити (процарапанные изображения на сосудах)

grit n. дресва

handle n. ручка; ~ with medial ridge ручка с валиком посередине; ~ with broad-multiple grooves ручка с широкой (полосой) желобков; strap ~ пластинчатая ручка; finger tip on the ~ зашип пальцем на ручке

impress n. отпечаток; double finger ~es двойной зашип (на ручке)

jar n. кувшин; ~ with hatched decoration кувшин с гравированным орнаментом; ~ with "arch" pattern кувшин с арочным орнаментом; ~ with step pattern кувшин со ступенчатым орнаментом; ~ for storing wine, oil etc. кувшин для хранения вина, масла и т.д.; three-handled water-~ трёхручный сосуд для воды; globular ~ шаровидный сосуд; stirrup ~ стремявидный кувшин; coarse-bodied ~ кувшин с грубо изготовленным туловом; beak-sprouted ~ кувшин с клювовидным сливом; ~ with single handle for pouring кувшин с одной ручкой для разливания(чего-л)

kiln n. керамическая печь; surface ~ with firebox наземная керамическая печь с обжигательной камерой; shallow cylindrical sub-surface ~ невысокая цилиндрическая керамическая печь, вкопанная в землю; entirely subterranean ~ полностью находящаяся под землёй керамическая печь; updraught pottery ~ печь с верхней тягой

lid n. крышка; ~ with a lip for fitting onto the bowl крышка с закраинами для того, чтобы вставлять ее в чашу

matter n. вещество; fine or coarse organic ~ мелкая или грубая органическая примесь

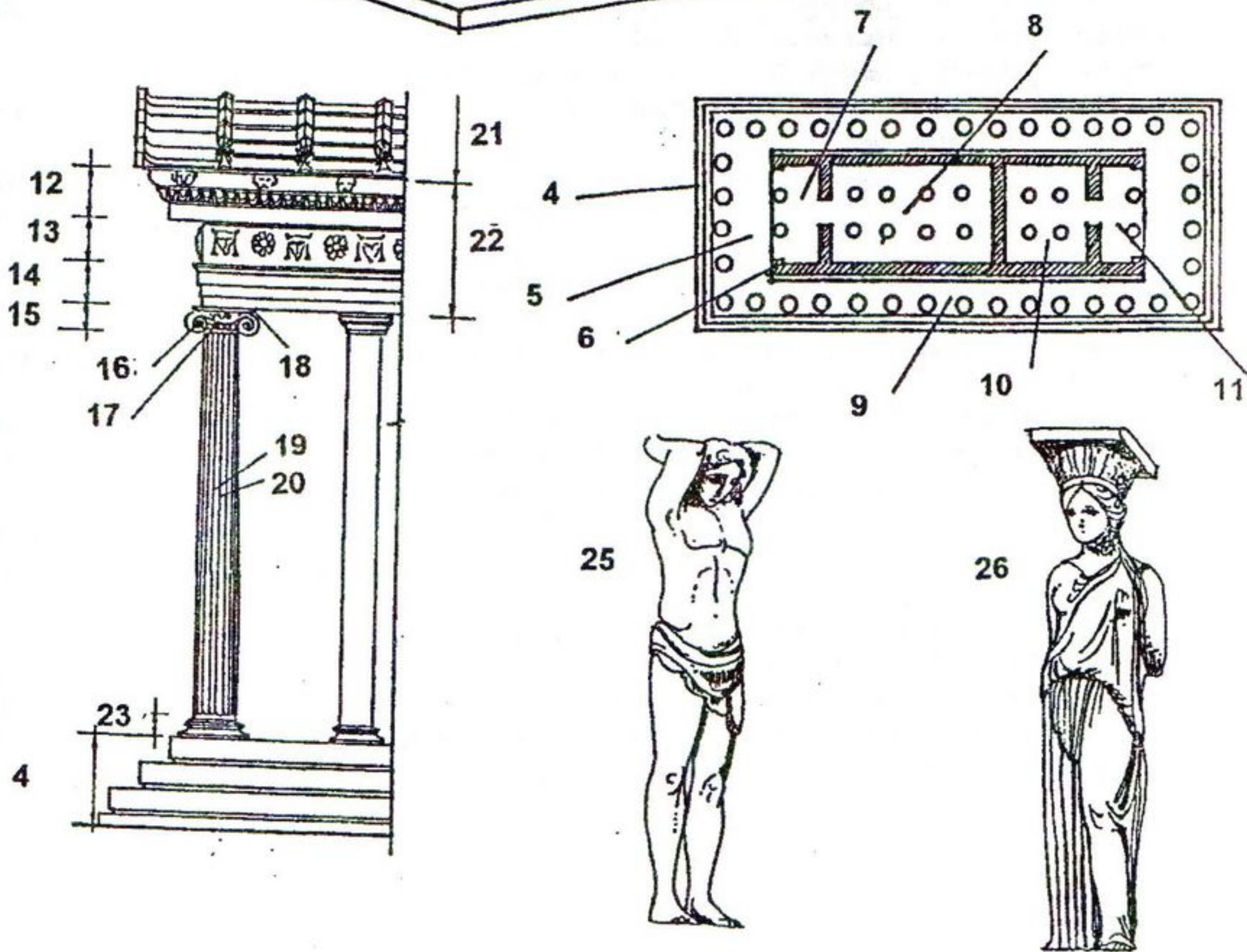
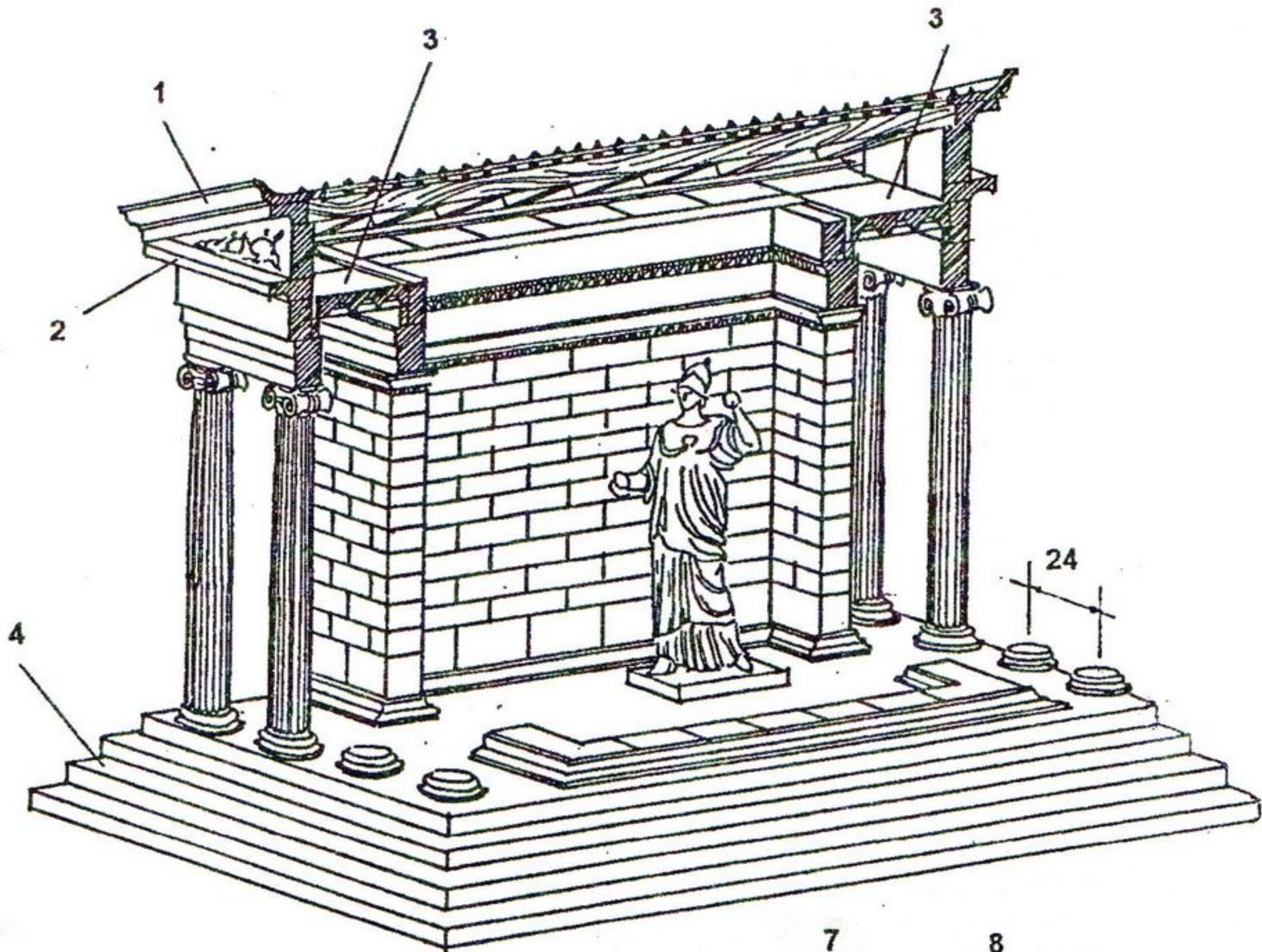

21 dairying молочное производство

1. **churning** сбивание масла
2. **oriental ceramic rocking churn without use of dasher** восточная керамическая маслобойка без использования мутовки
3. **dasher, churn-staff, flap** мутовка
4. **ceramic churn with vertically moving dasher** керамическая маслобойка с вертикально движущейся мутовкой
5. **metal churn with vertically moving dasher** металлическая маслобойка с вертикально движущейся мутовкой
6. **ceramic churn with rotating dasher** керамическая маслобойка с вращающейся мутовкой
7. **wooden churn with rotating dasher** деревянная маслобойка с вращающейся мутовкой
8. **skin or leather churn** кожаная маслобойка
9. **handle** ручка
10. **butter check opening** отверстие для проверки масла
11. **wooden plug** деревянная затычка
12. **wooden churn** деревянная маслобойка
13. **storage vessels** сосуды для хранения
14. **funnels** воронки
15. **baby's feeding-vessel** детский поильник, рожок
16. **strainer, filter** cedилка
17. **milk-pail** подойник

additional terms дополнительные термины

Ceramic production Керамическое производство

mould n. форма; **mushroom** ~ with supplementary coiling грибовидная форма (для формовки сосудов) с наклепными жгутами

painting n. роспись; **underglaze** ~ подглазурная роспись

paste n. тесто (керамическое); **untempered** ~ тесто без примесей; **sand-tempered** ~, тесто с примесью песка

pot n. керамический сосуд; **anthropomorphic** ~ антропоморфный сосуд; **footless cooking** ~ кухонный сосуд без ножки; **ball-shaped** ~ шаровидный сосуд; **painted** ~ расписной сосуд

pottery n. керамика; **red-on-black** ~ краснофигурная керамика; **black-lacquered** ~ чернолаковая керамика; **black-on-red** ~ чернофигурная керамика; **domestic or household** ~ хозяйственная керамика; **figure-decorated** ~ керамика с наклепными фигурками; **hardfired** ~ хорошо обожженная керамика; **Kashan** ~ кашинная керамика; **mould-made** ~ керамика отлитая в форме; **lustre** ~ люстровая керамика **wheel-thrown** ~ круговая керамика (сделанная на гончарном круге); **hand-made** ~ лепная керамика; **relief-moulded** ~ рельефная отлитая в форме керамика; **shrinkage and weight loss of** ~ усушка или потеря веса керамики; **sigillated** ~ керамика типа "Terra Sigillata"; **untyped** ~ нетипологизированная керамика; **white-ground** ~ белофонная керамика; **linear** ~ линейно-ленточная (в тесте);

rhyton n. (pl. rhyta) ритон; **deer-head** ~ ритон в виде оленьей головы

rim n. венчик; **finger print inside the** ~ отпечаток пальца на внутренней стороне венчика; **tapering** ~ конусообразный венчик; **gubbed** ~ неровный венчик; **overhanging** ~ свешивающийся наружу венчик; ~ **folded inward or outward** завёрнутый внутрь или наружу венчик; **everted** ~ вывернутый наружу венчик

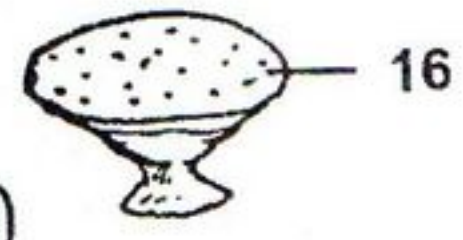
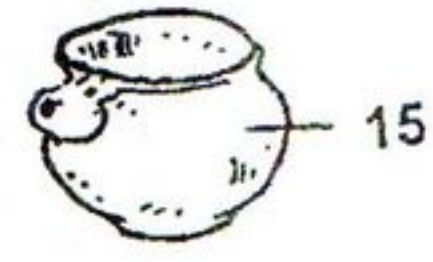
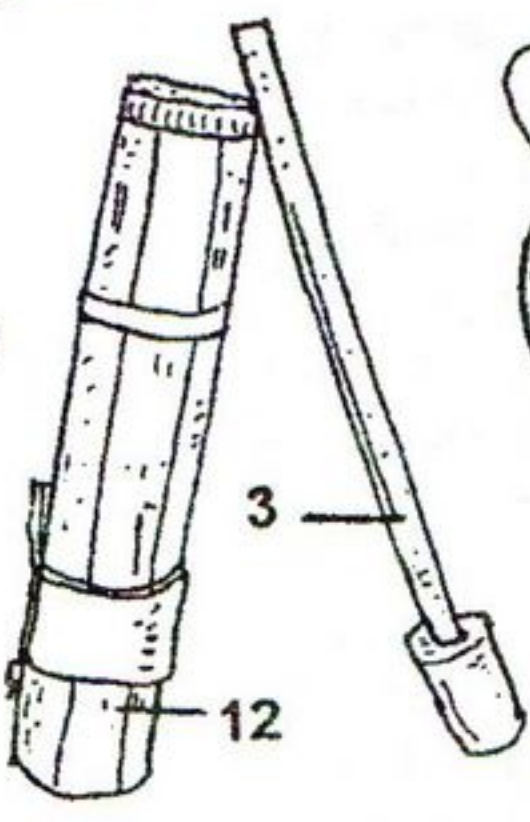
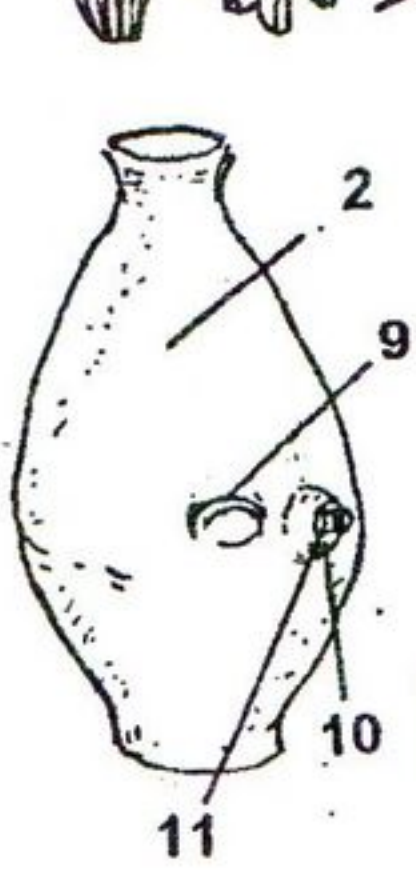
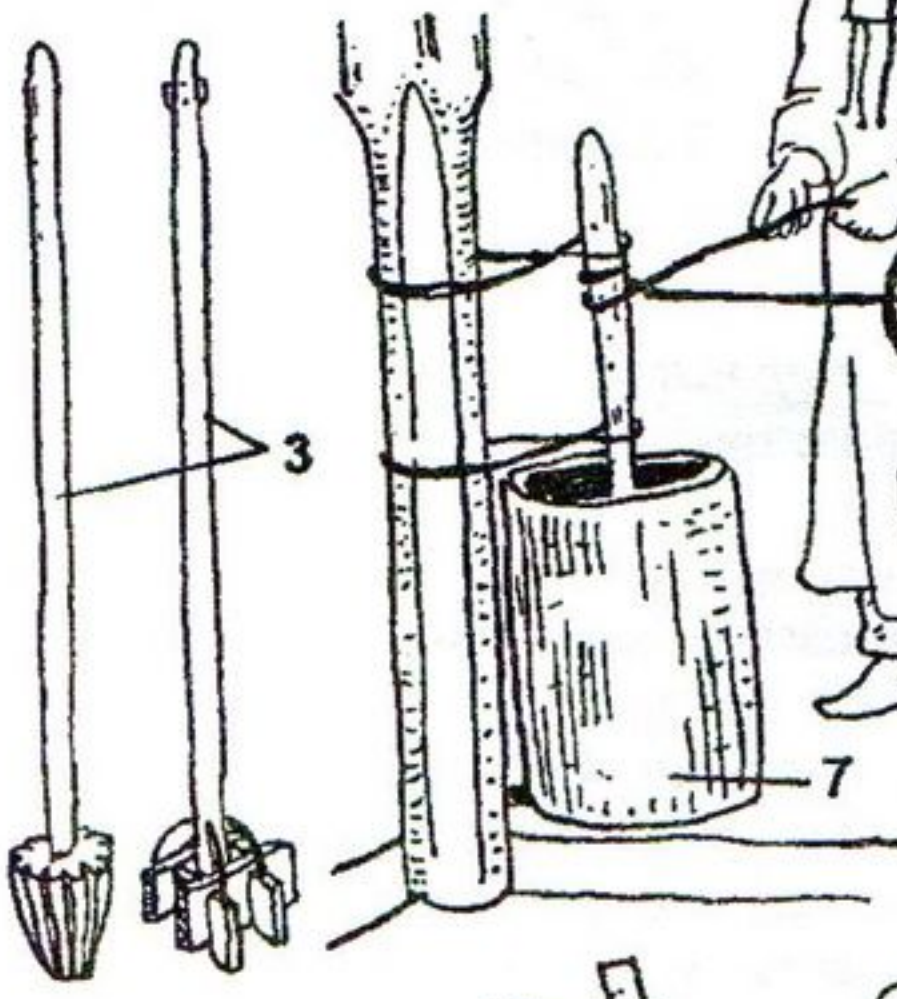
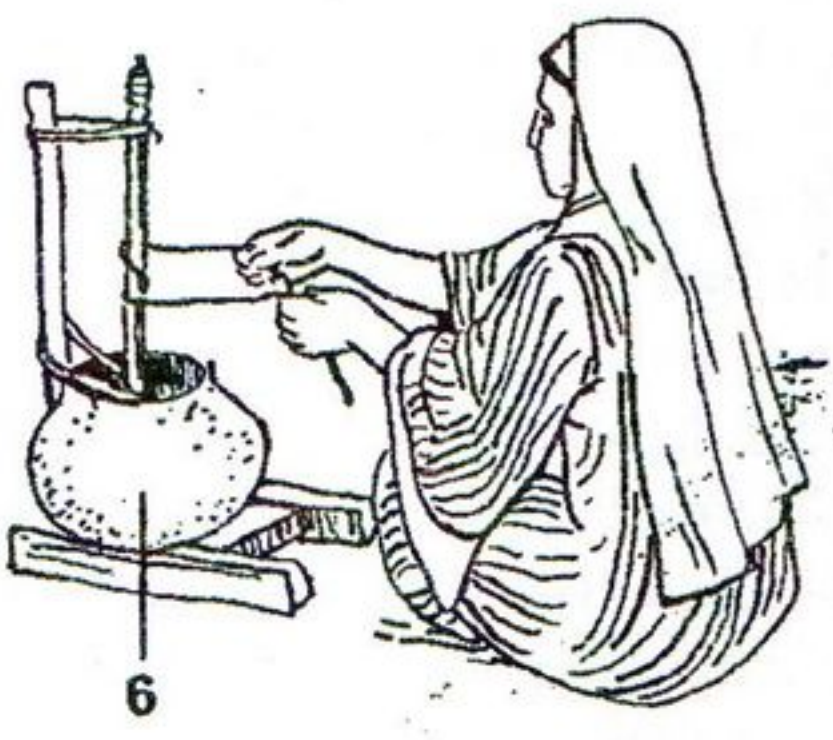
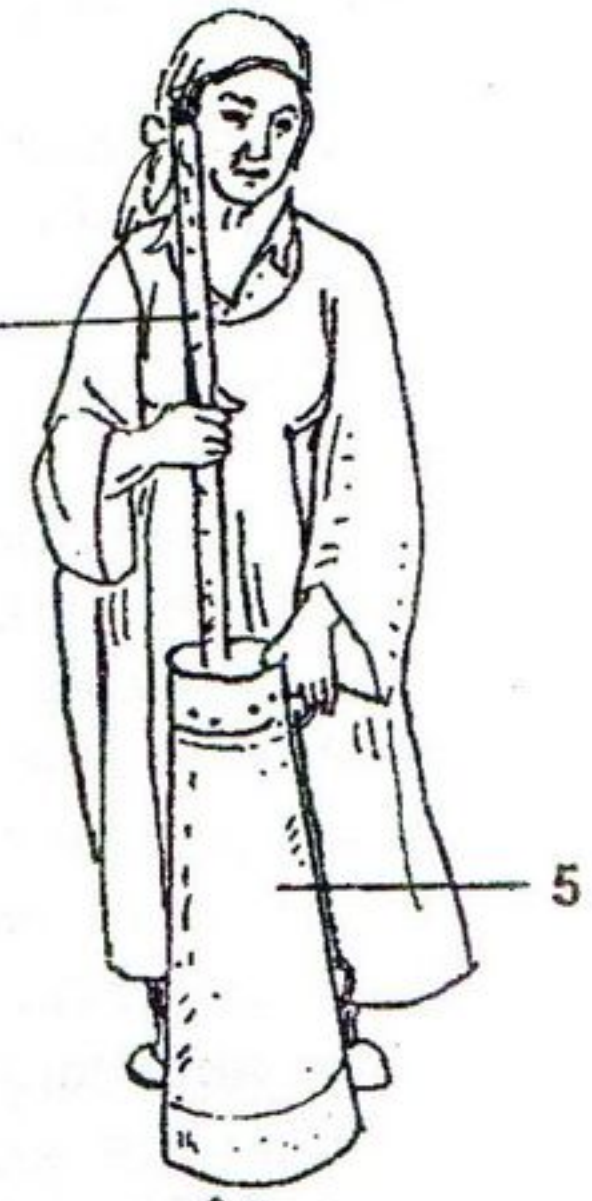
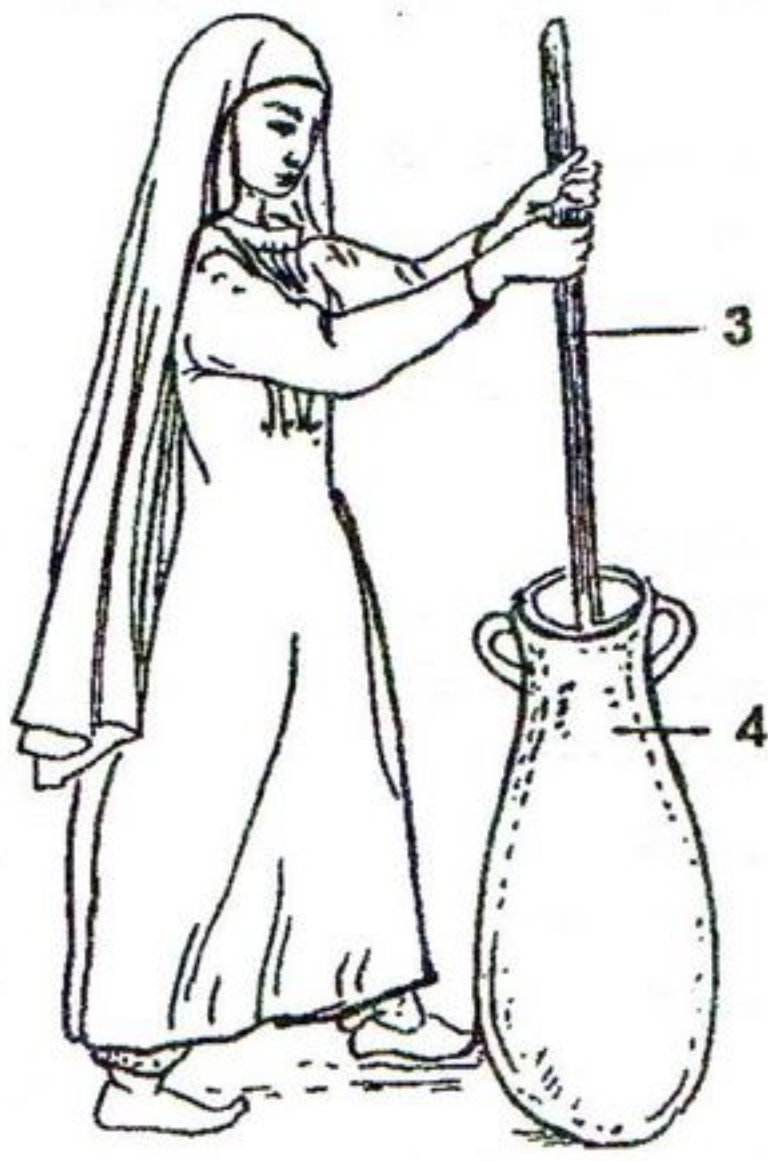

22 archaeological section археологический разрез

1. surface layer, upper layer

верхний слой

2. top soil почвенный покров

3. wind blown layer надувной
слой

4. redeposited layer

переотложенный слой

5. post-hole яма от столба

6. postoccupational layer
слой запустения

7. truncation срезание
культурного слоя

8. vault свод

9. pit, cut яма

10. infill of the pit or filling
of the pit заполнение ямы

11. cushion пята свода

12. laminated layer слой
натёка, натёчный слой

13. plaster штукатурка

14. infill or filling of the room
заполнение помещения

15. collapse layer or demolition
layer слой разрушения

16. wall; brickwork; brick masonry
стена, кладка

17. mud built bench (sufa) суфа

18. floor пол

19. gravel layer слой мелкой
гальки

20. make-up слой подсыпки

21. mud-block platform or "pakhsa"
platform пахсовая платформа

22. old ground surface (OGS);
buried soil horizon древняя
дневная поверхность;

уровень погребённой почвы

23. buried soil погребённая почва

24. loess layer лёссовый слой

25. natural ground; sub-soil;
virgin soil материк

26. hearth очаг

27. ashes зольник; горелое пятно

additional terms дополнительные термины

Ceramic production Керамическое производство

sherd n. черепок; base~ фрагмент донца; whetted or rounded ~ окатанный черепок; body~ фрагмент тулова; potentially diagnostic ~ потенциально определяемый черепок

sliver n. фрагмент сосуда, сколотый со всех сторон

terracotta n. терракота; enamelled ~ глазурованная терракота

vase n. ваза; figured or plastic ~ фигурная ваза; non-funerary ~ непогребальная ваза; footed or stemmed ~ ваза на ножке; spouted ~ ваза со сливом; stirrup~ стремявидная ваза; ~ made by cutting or carving before firing technique ваза, изготовленная в технике резьбы до обжига; ~ with a turned-in rim ваза с загнутым внутрь венчиком; red-figured ~ краснофигурная ваза

vessel n. сосуд; boat-shaped ~ ладьевидный сосуд; bichrome or polychrome ~ двухцветный или полихромный сосуд; horn-shaped drinking ~ сосуд для питья в виде рога; fire-blackened lower part of ~ закопченная нижняя часть сосуда; flat-based broad-shouldered ~ плоскодонный с широкими плечиками сосуд; profile of reconstructed ~ профиль реконструированного сосуда; ~s of uncertain original shape сосуда неопределённой исходной формы; open or closed shape ~ сосуд открытой или закрытой формы; cup-shaped ~ чашевидный сосуд; scar on the ~ скол на сосуде; pear-shaped ~ грушевидный сосуд; roughly worked ~ грубо вылепленный сосуд; metallic luster of the sintered surface of ~ металлический блеск на ошлакованной поверхности сосуда; spouted ~ сосуд с носиком; squat barrel-shaped ~ низкий бочкообразный сосуд; two-

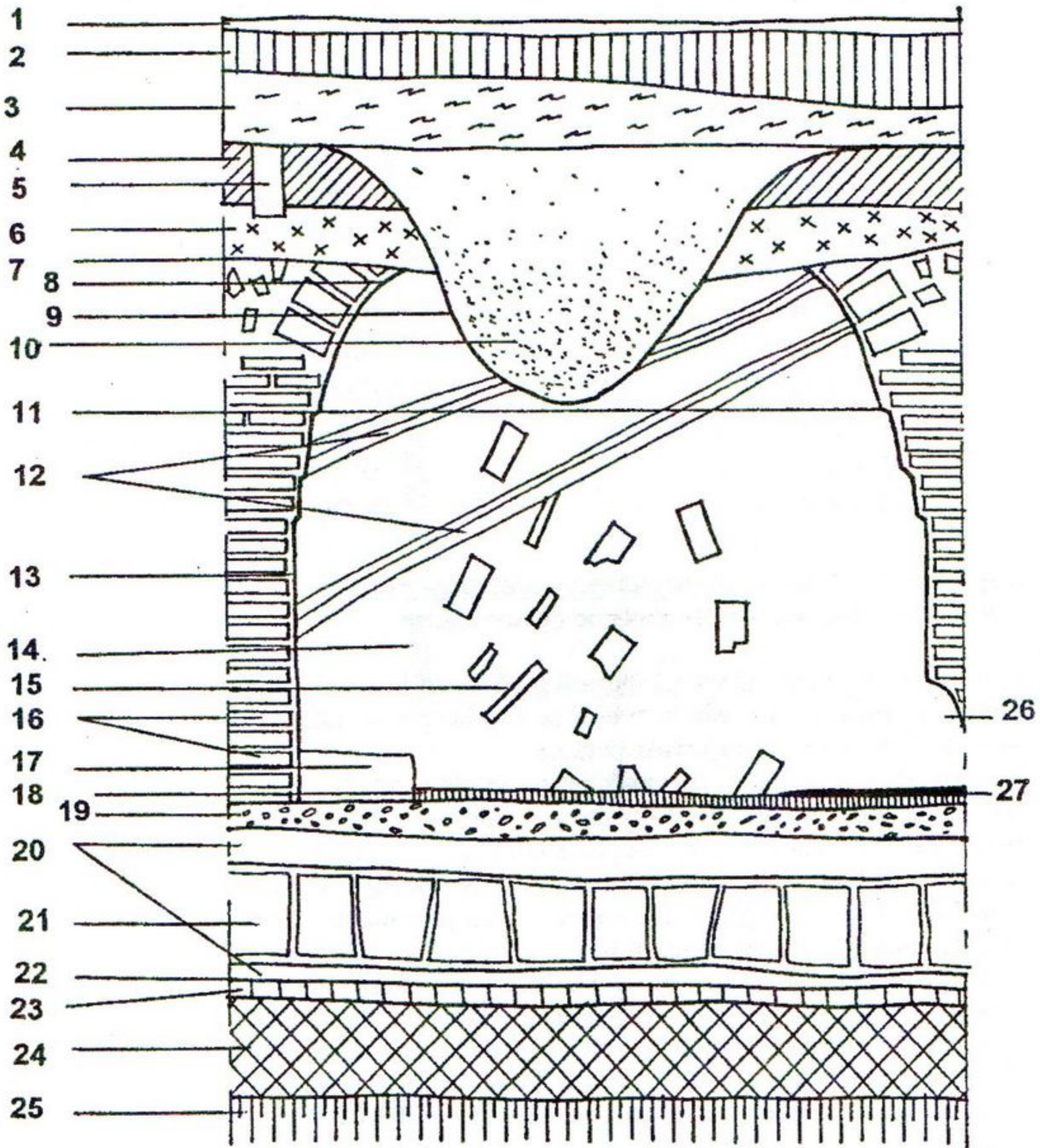

23 archaeological equipment or gear археологическое оборудование

- | | |
|--|---|
| 1. spade лопата (штыковая) | 18. scale frame масштабная рамка |
| 2. shovel лопата (совковая) | 19. spirit-level; water-level уровень, ватерпас |
| 3. trowel мастерок | 20. plumb, plummet отвес |
| 4. hand broom веник | 21. stadia rod; measuring staff футшток, рейка нивелира |
| 5-6. paint-brush кисть | 22. scale масштабная рейка |
| 7. knife нож | 23. file папка |
| 8. hand shovel совок | 24. theodolite теодолит; level нивелир |
| 9. hoe тяпка, мотыга | 25. dry sifting sieve сито для просеивания |
| 10. label этикетка | 26. pick кирка |
| 11. string шпагат | 27. small pick кирочка |
| 12. surveyer's pole рейка теодолита | 28. sampling bag пакет для образцов |
| 13. bucket ведро | 29. tweezers пинцет |
| 14. entrenching tool шанцевый инструмент | |
| 15. tape measure рулетка | |
| 16. peg колышек | |
| 17. nail гвоздь | |

additional terms дополнительные термины

Ceramic production Керамическое производство

handled ~ двуручный сосуд; egg-shaped ~ with conical bottom сосуд яйцевидной формы с коническим дном; whole ~ and semi-whole ~ целый и наполовину целый сосуд; wide-mouthed ~ сосуд с широким устьем

ware(s) n. изделия; сосуды; wheel-made ~ круговые сосуды; сосуды, изготовленные на гончарном круге; black-on-grey ~ сосуды с (росписью) чёрным по серому; coarse ~ made with paddle and anvil грубые сосуды, сделанные с помощью лопаточки и наковальни; combed ~ гребенчатая керамика; cooking ~ кухонная посуда; domestic ~ хозяйственная посуда; glaze-decorated ~ декорированные глазурью сосуды; grave ~ погребальная посуда; household ~ домашняя посуда; fine ~ тонкие, изящные сосуды; kitchen-~ кухонная керамика; medium plain ~ средние обычные сосуды; red-gloss table-~ краснолаковые столовые сосуды; slip-decorated ~ украшенные ангобом; Pit-comb ~ ямочно-гребенчатая керамика; small and medium-sized wheel-thrown plain ~ мелкие и среднего размера круговые обычные сосуды; white-on-dark ~ сосуды с росписью белым по тёмному фону; black-lacquered ~ чернотлаковая керамика; hand-building ~ , or hand-made ~ лепная керамика

wheel n. колесо, гончарный круг; on the lower side of ~ was a socket which fitted over a low fixed pivot на нижней части круга была втулка, в которую вставлялся низко зафиксированный стержень; kick-~ or foot-operated ~ ножной или толчковый круг; slow ~ круг медленного вращения; fast ~ круг быстрого вращения; treadle-operated ~ круг с приводом от двигателя; power-driven ~ ручной круг

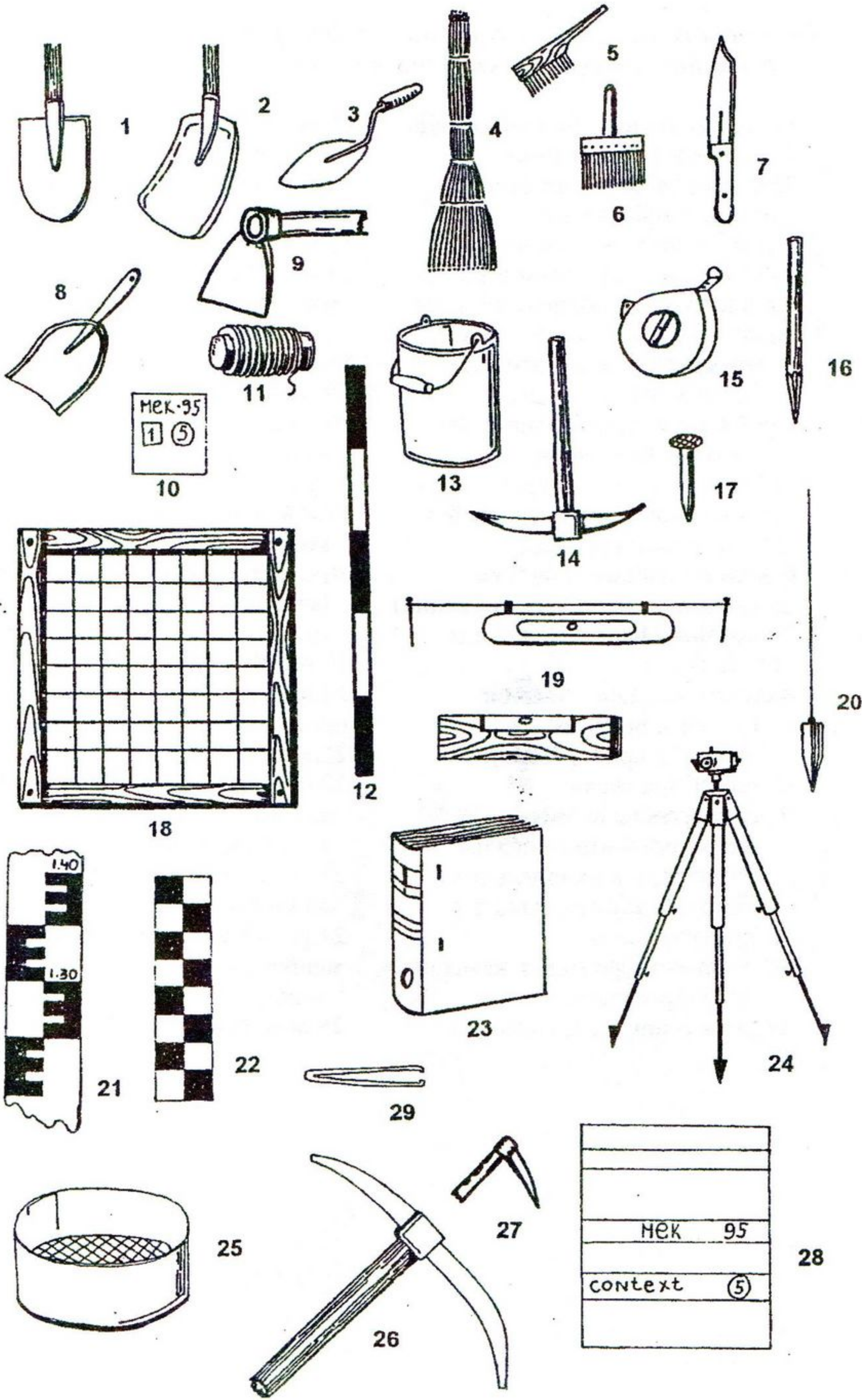

24 wine production, wine-making, wine producing виноделие; oil production маслоделие; sweet-making производство сладостей

- 1.grape gathering** сбор винограда
- 2.vine** виноградная лоза
- 3.stone walls for accumulating heat and moisture and propping the vines** каменные стены для аккумуляции тепла и влаги и для поддержки лозы
- 4.grape pressing in the wooden winery** отжим винограда в деревянной давилъне
- 5.grape pressing in the stationary winery without using a press** отжим винограда в стационарной винодельне без использования пресса
- 6.press ground; treading floor** давилъная площадка (или ванна)
- 7.must flow channel** канал для стока сусла
- 8.cistern, vat, tank, reservoir for collecting grape juice** цистерна, резервуар для сбора сусла
- 9.grape pressing in lever weight press winery** отжим винограда в винодельне с использованием рычага с противовесом
- 10.counter-weight stones** каменные гири-противовесы
- 11.press beam** балка пресса
- 12.grape pressing in lever and screw press winery** отжим винограда в винодельне с рычажно-винтовым прессом
- 13.screw beam** винтовая балка
- 14.workshop for sweet-making** мастерская по производству сладостей
- 15.must filtration** фильтрация сусла
- 16.refined must settling** отстой очищенного сусла
- 17.evaporation cauldrons** котлы для выпаривания (сока)
- 18.cistern for ready product, treacle (shinni),** цистерна для готового продукта - патоки (шинни)
- 19.hearth** очаг
- 20.olive fruit crushing** дробление плодов оливы
- 21.millstones** жернова
- 22.olive crusher or mill** дробилка для перемалывания (плодов) оливы
- 23.olive pressing** отжим оливкового масла
- 24.press baskets (bags/frails)** мешки для (перемолотых плодов) оливы или винограда
- 25.press bed, pressing stone** тарапан

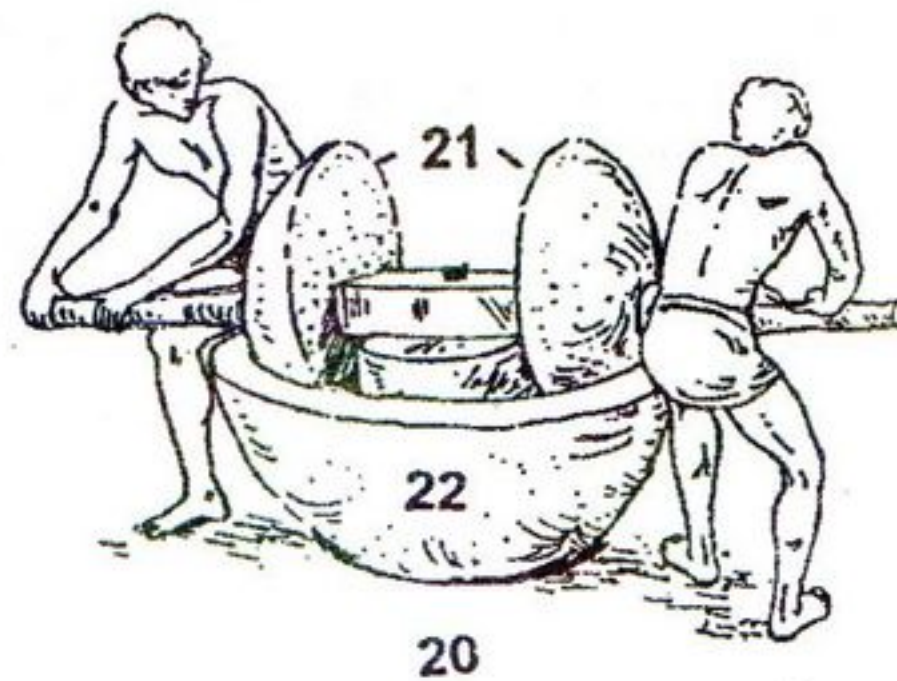
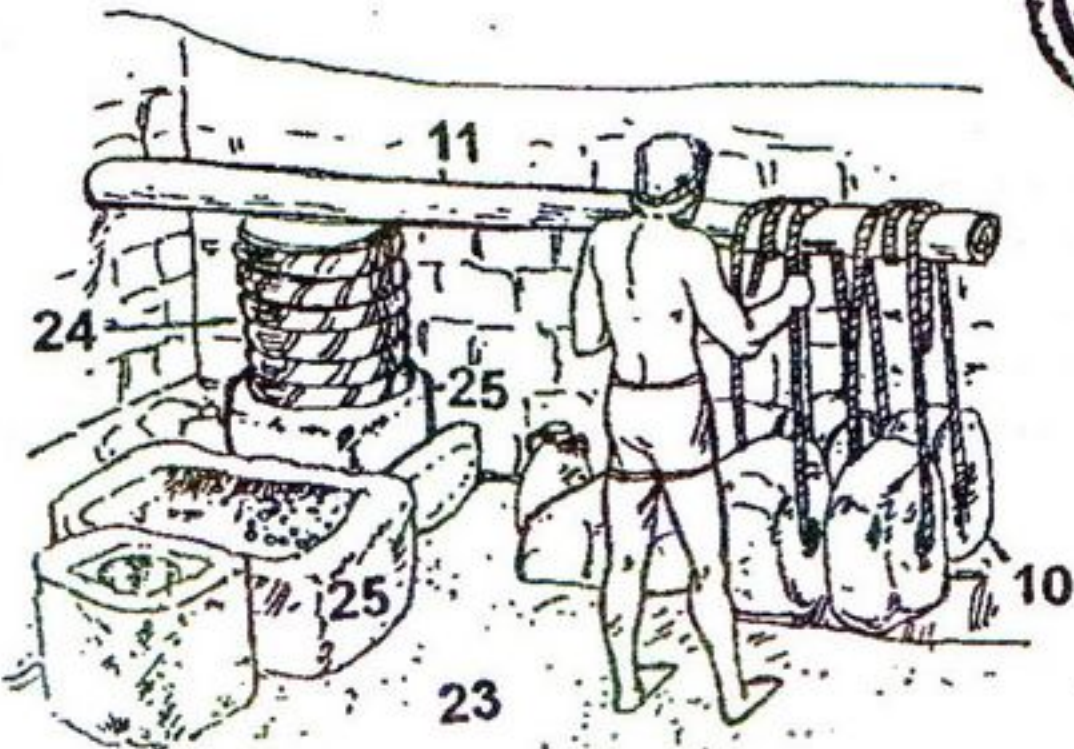
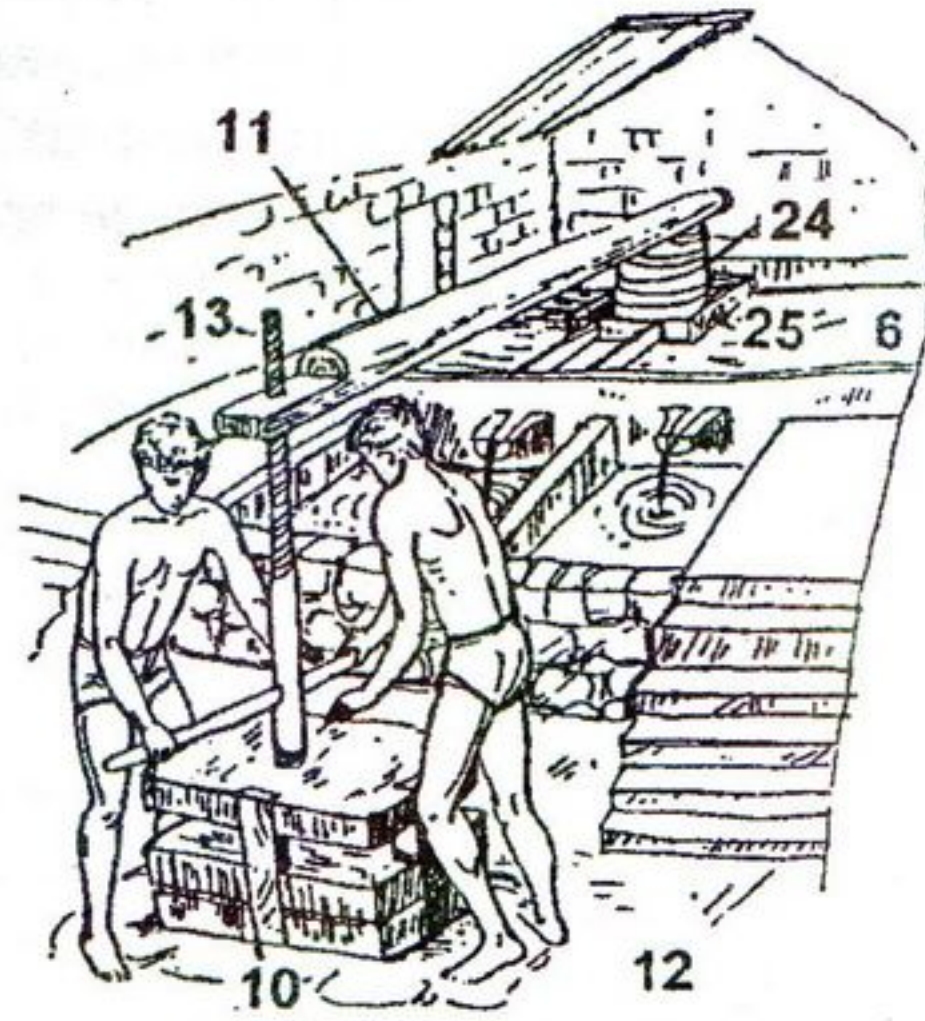
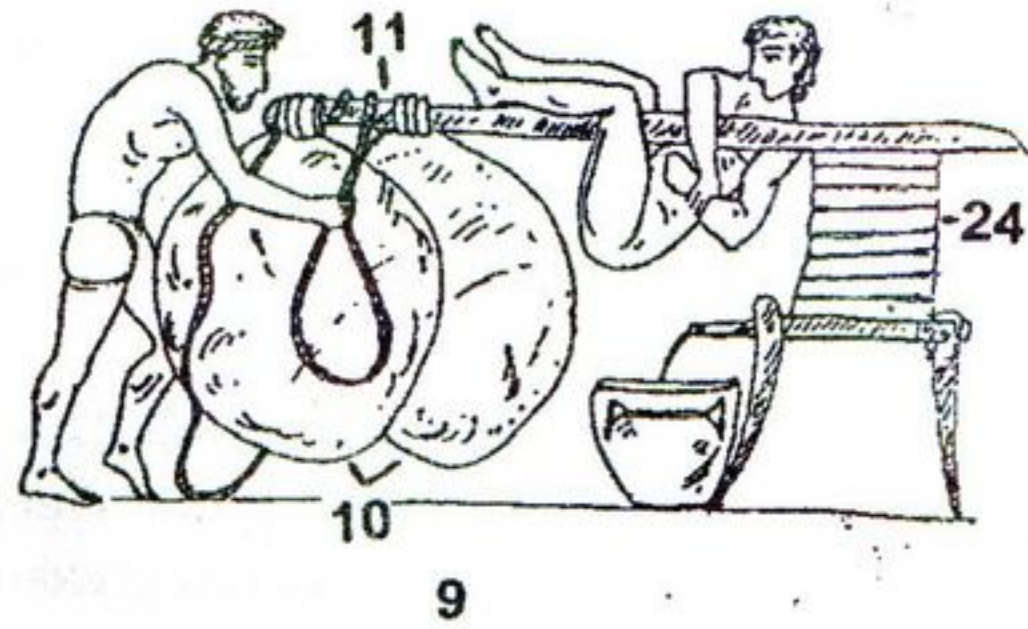
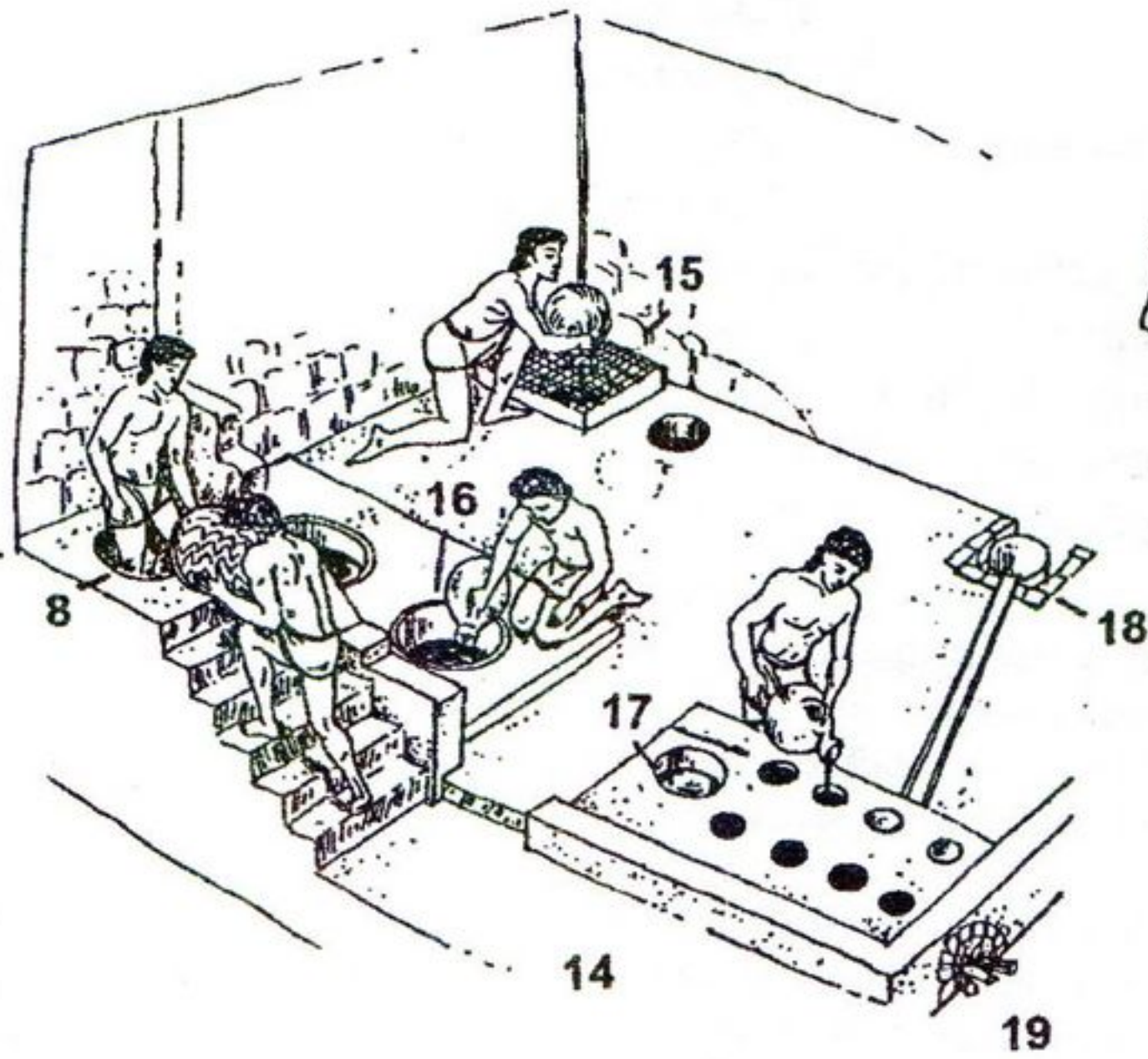
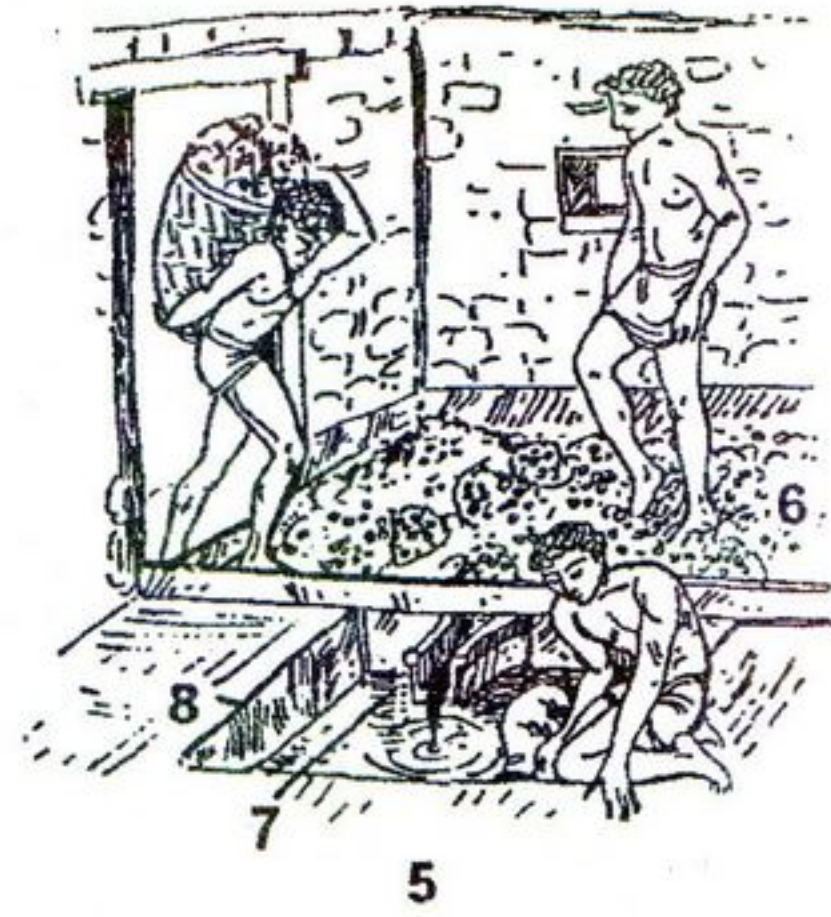
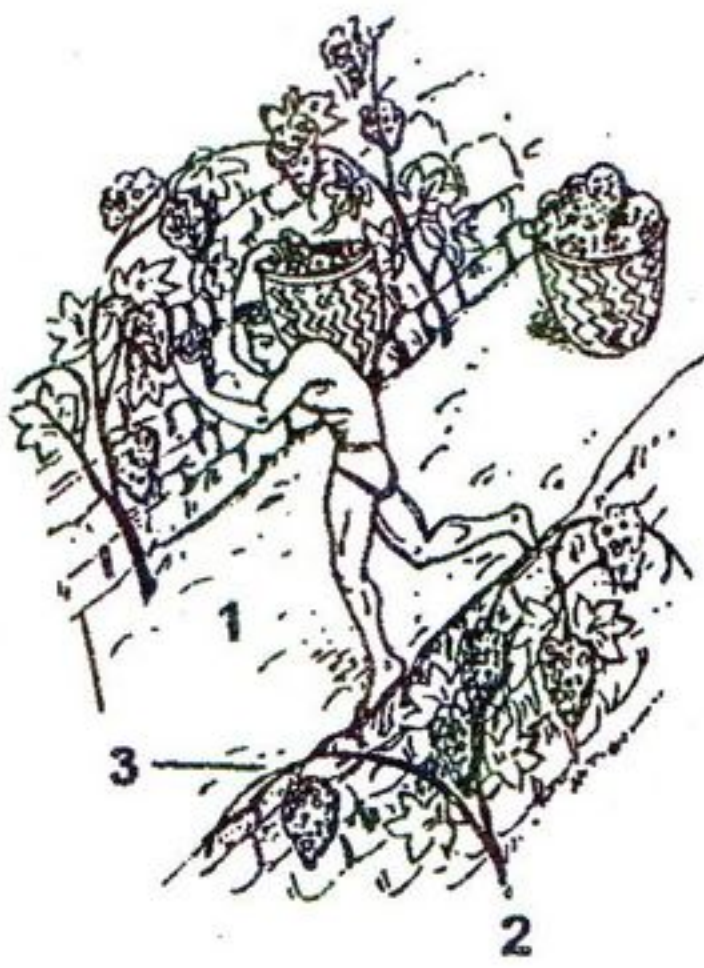

25 burial rites погребальный обряд

- | | |
|---|---|
| 1. pit grave ямная могила | катакомба или подбой |
| 2. burial chamber погребальная камера | 15. catacomb grave with a wooden coffin катакомбная могила с деревянным гробом |
| 3. skeleton or human skeletal remains скелет, костяк | 16. passage grave коридорная могила |
| 4. grave goods погребальный инвентарь | 17. urn burial погребение в урне; урновое погребение |
| 5. cist burial погребение в цисте | 18. urns with ashes урны с пеплом |
| 6. cists цисты; погребальные каменные ящики | 19. ossuary оссуарий |
| 7. burial slab; grave slab закладная плита | 20. megalithic tomb мегалитическое погребение (кромлех, дольмен) |
| 8. pit grave with a corps in a wooden coffin ямная могила с труположением в деревянном гробу | 21. stela, stela стела, tomb stone, grave pillar могильный столб |
| 9. coffin гроб | 22. barrow, mound, tumulus (pl tumuli), burial курган, курганное погребение |
| 10. communal grave коллективное погребение | 23. burial mound насыпь кургана |
| 11. cenotaph кенотаф или кенотафий | 24. cairn barrow каменный курган |
| 12. wedge-shaped gallery grave клиновидная галерейная могила | 25. vehicle grave, wagon burial погребение с повозкой |
| 13. catacomb grave катакомбная могила; могила с подбоем | 26. mausoleum мавзолей |
| 14. catacomb or undercut | 27. Mastaba tomb погребение типа "Мастаба" |

additional terms дополнительные термины

Burial rites or funerary rites Погребальный обряд

barrow n. курган; **bell** ~ колоколовидный курган; **bowl** ~ чашевидный курган; **saucer** ~ дисковидный или блюдцевидный курган; **long** ~ длинный курган

berm n. берма

burial n. похороны, погребение; ~ **cave** пещера для совершения погребений; ~ **plot** погребальный участок; **chariot** ~ погребение с колесницей; ~ **assemblage** погребальный комплекс; **single** ~ одиночное погребение; **high status of the ~ is indicated by other grave goods** на высокий статус погребения указывает и другой погребальный инвентарь; **primary and secondary ~s** первичное и вторичное погребение; **orientation of ~** ориентировка погребения; **boat** ~ погребение в ладье; **grave extended** ~ вытянутое погребение на животе (ничком); **extended ~ on the side** вытянутое погребение на боку; **jar** ~ погребение в сосуде

chamber n. камера; **grave ~** погребальная камера; **fore~ or ante~ dromos**; **plank-built burial** ~ сделанная из досок погребальная камера

cemetery n. могильник; **royal ~** царская усыпальница

cinerium n. (pl. **cineria**) ниша для урны с прахом

coffin n. гроб; **stone ~** каменная циста; **tree-trunk ~** гроб из деревянной колоды

cremation n. кремация

dromos n. дромос

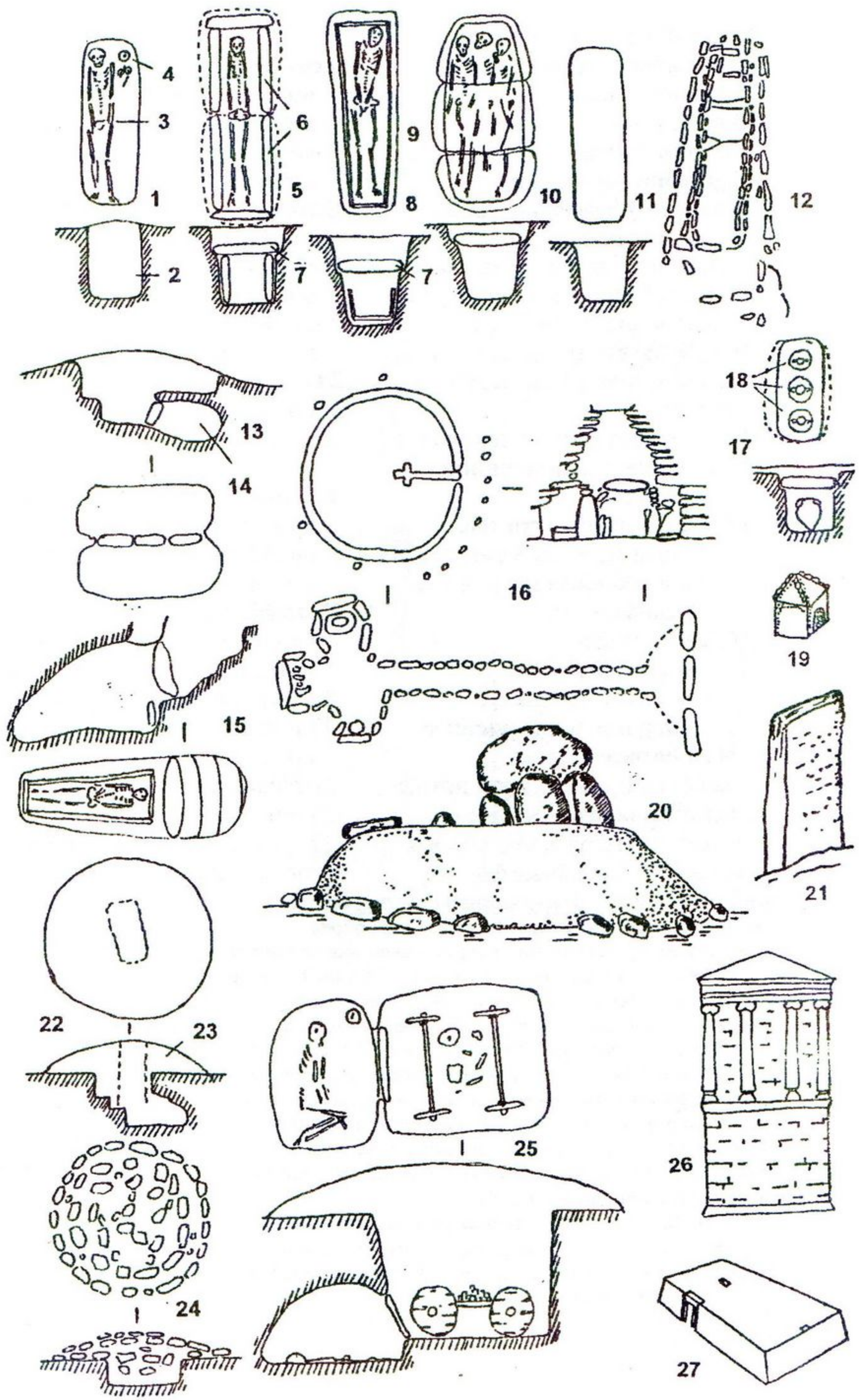

26 metallurgy металлургия

- 1.ore mining добыча руды
- 2.hammer молот
- 3.hoe кирка
- 4.mortar ступа
- 5.grinding-stone жернов
- 6.bloomery hearth костровый
кричный горн
- 7.clay covering глиняная обмазка
- 8.layer of charcoal слой угля
- 9.layer of ore слой руды
- 10.bellows воздухоудувные мехи
- 11.melted iron расплавленное
железо
12. slag tapping сток шлаков
- 13.vent hole вентиляционное
отверстие
- 14.melting metal in crucible
плавка металла в тигле
- 15.pair of skin bellows ручные
кожаные мехи
- 16.fuel топливо
- 17.clay crucible, melter
глиняный тигель
- 18.melting iron in the primitive
blast furnace плавка
железа в примитивной домне
- 19.casting molten metal into
mould литье расплавленного
металла в литейные формы

- 20.cire perdu casting or lost
wax casting with a clay core
литье по методу выплавляемой
восковой модели с глиняным
сердечником
- 21.runner воронка (для литья)
металла
- 22.riser воронка для выхода
воздуха и воска
- 23.sprue вертикальный литник,
литниковый канал
- 24.clay coating глиняное
покрытие
- 25.clay core глиняный
сердечник
- 26.horizontal single elemented
open mould or one-piece
mould цельная открытая
литейная форма
- 27.double-valve, bivalve or
two-piece mould двухстворчатая
или двухсоставная литейная форма
- 28.clay ladle for molten metal льячка
- 29.iron bloom hammering
ковка железных криц
- 30.bloom, pig крица, болванка
- 31.anvil наковальня
- 32.typical round bronze ingot
типичный круглый слиток бронзы

additional terms дополнительные термины

Burial rites or funerary rites Погребальный обряд

exposure n. оставление тела на поверхности (тип захоронения)

funeral n. похороны; ~ руге погребальный костер; ~ wine or food offerings погребальные возлияния вина или приношения пищи

grave n. могила; **datable** ~ датируемая могила; **discarded soil of** ~ сброшенная в могилу почва; **mound with brick platform and underlying** ~s курган и кирпичной платформой, с расположенными под ней могилами; **male and female** ~s мужская и женская могилы; ~ **pit** могильная яма; **shaft** ~ шахтовая могила

inhumation n. трупоположение; ~ or **interment in supine position** (ингумация) трупоположение с вытянутым костяком на спине (навзничь); ~ **in flexed position** трупоположение (ингумация) со слабо скорченным костяком; **crouched** ~ трупоположение с сильно скорченным костяком

mortuary enclosure погребальная ограда

tomb n. могила с надгробием; **rock** ~ могила, высеченная в скале; **mud-brick** ~ могила из сырцового кирпича; ~ **material** погребальный материал; **beehive** ~ or **tholos** ~ толосное погребение

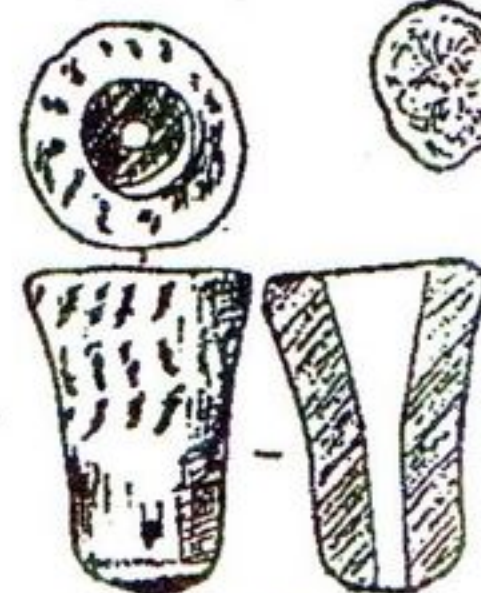
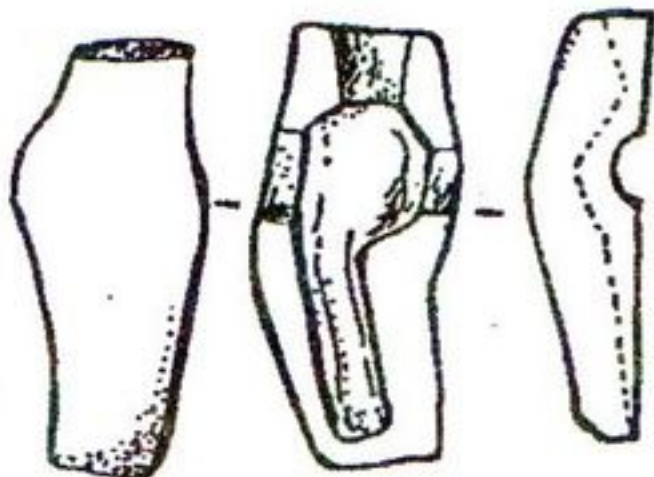
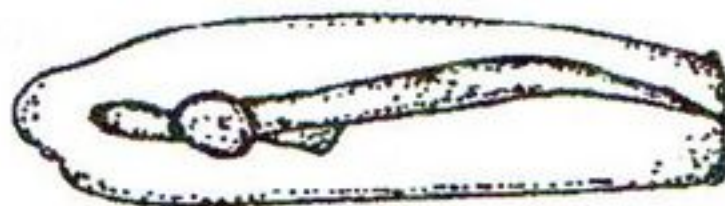
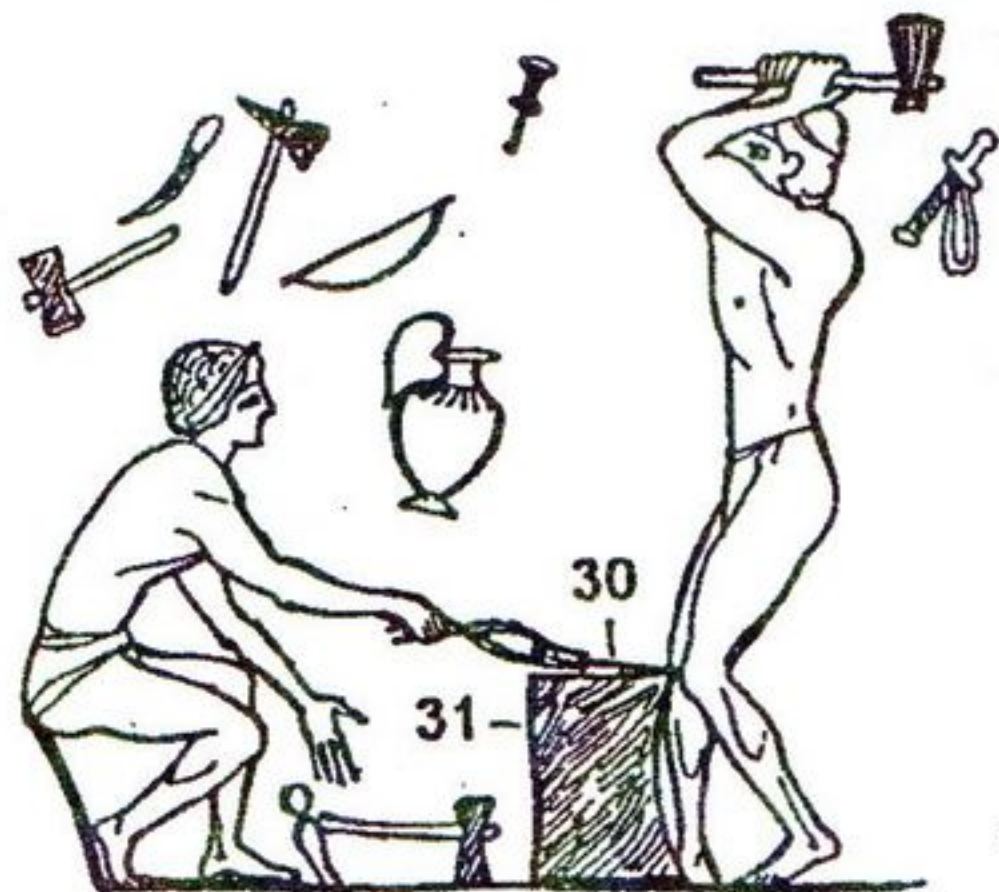
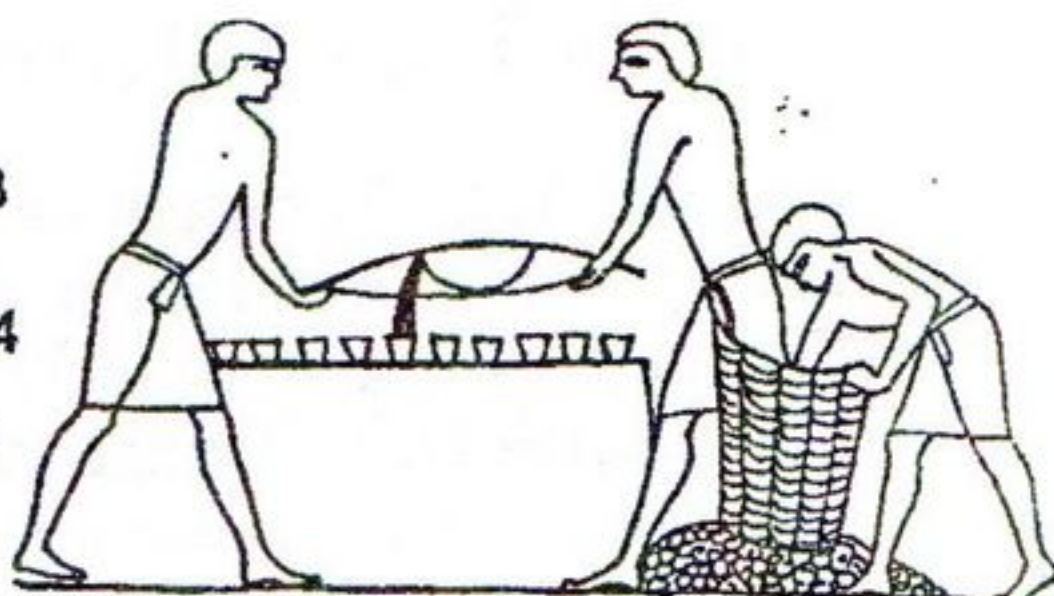
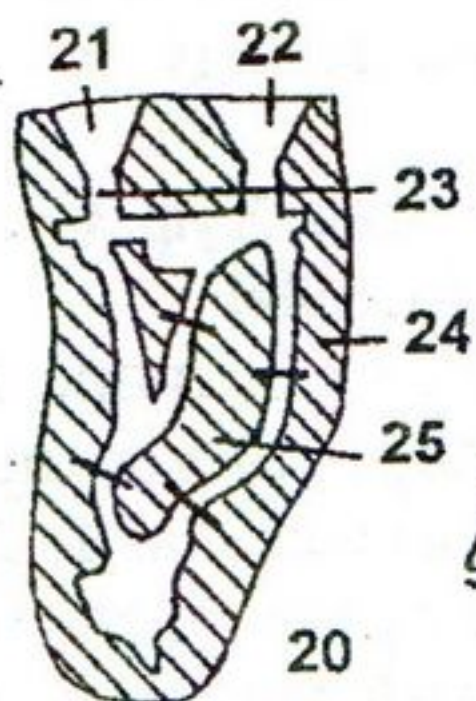
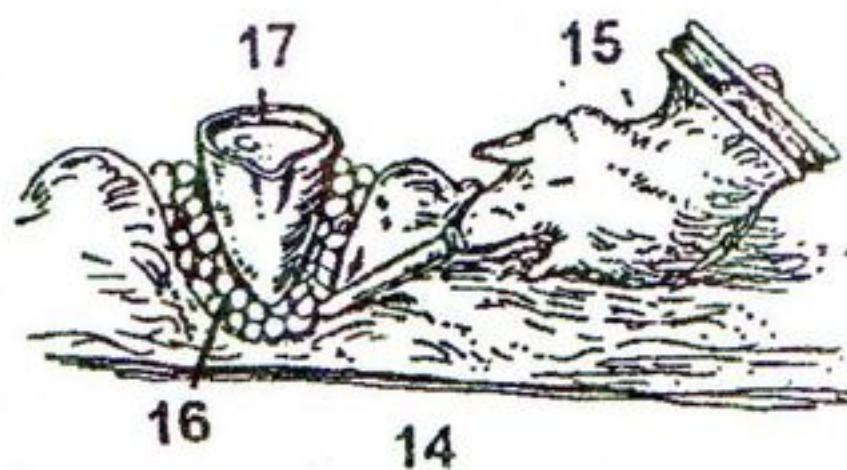
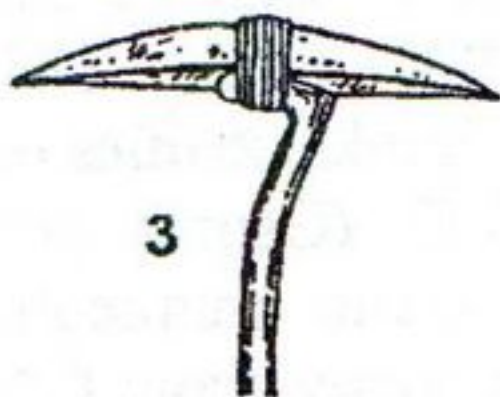
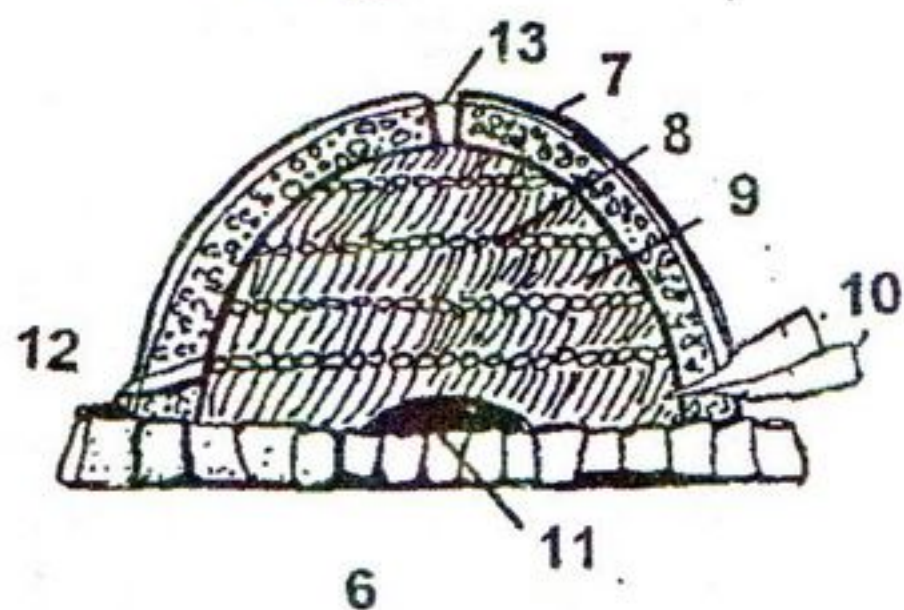
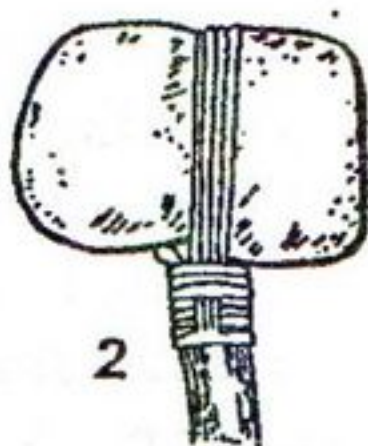
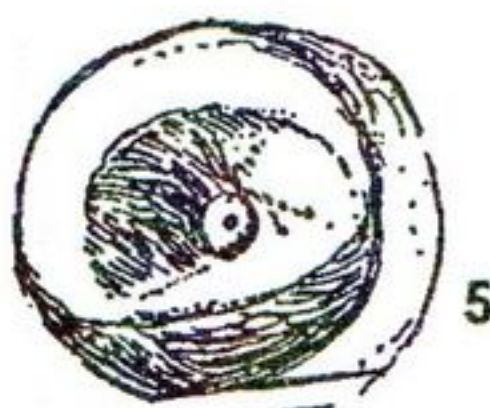
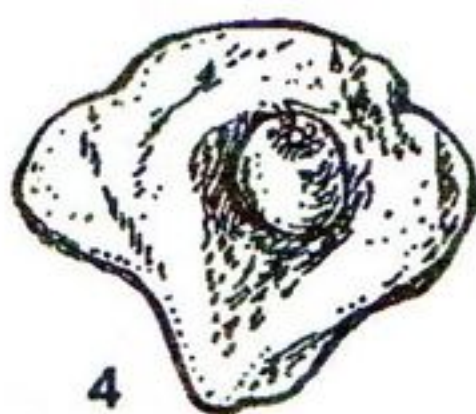

29

27

26

Использованная литература Literature cited

- Bordes F. The old stone age. New York, Toronto. 1968
Connoly P. The Greek armies. London. 1977
Folsom R.S. Handbook of Greek pottery. London. 1967
Forbes R.J. Metallurgy in antiquity. Leiden. 1950
Larousse Encyclopaedia of archaeology
Leonard Cottrel. The concise encyclopaedia of archaeology. London. 1960
Morrison J.S. and Williams R.T. Greek oared ships 90-332 B.C.
Cambridge. 1968
Muller H. Gewehre, Pistolen, Revolver. Hand- und
Faustfeuerwaffen vom 14. bis 19. Jahrhundert. Leipzig. 1985
Newart T. Medieval warfare. London. 1979
Noble J.V. The techniques of painted Attic pottery. New York. 1965
Oakeshott E. European weapons and armour. London. 1980
O'Neil B.H.St.J. Castles and cannon. A study of early
artillery fortifications in England. Oxford, 1960
Secunda N. The army of Alexandre the Great. (Osprey
Men-at-Arms series, 148). London. 1984
Secunda N. The ancient Greeks: armies of classical Greece,
5th and 4th centuries B.C. (Osprey elite series, 7). London. 1986
Shepard A.O. Ceramics for the archaeologist. Washington. 1956
Simkins M. The Roman army from Caesar to Trajan.
(Osprey Men-at-Arms series 46) London. 1984
Sparks B.A. Greek pottery. An introduction. Manchester and New York. 1991
Trent Ch. Terms used in archaeology. A short dictionary. London. 1959
- Андреев М.С. Таджики долины Хуф. Сталинабад. В. 2, 1953
Беккерт М. Мир металла. М. 1980
Гайдукевич В.Ф. Виноделие на Боспоре. //МИА 85, М. 1858
Михайлова О.Э. Западноевропейское оружие XV - XVII вв. М. 1955
Народы Средней Азии и Казахстана. Т. 2. М. 1962
Пещерева Е.М. Гончарное производство Средней Азии. М. 1958
Софер О.А. Археологический словарь каменных орудий. М. 1991
Тарасюк Л. Старинное огнестрельное оружие в собрании
Эрмитажа. Европа и Северная Америка. Л. 1971
Фоли В., Палмер Дж., Содел В. Арбалет. //В мире науки. Scientific
American. N 3, М. 1985
Черных Е.Н. История древнейшей металлургии Восточной Европы.
М. 1966